



ERCOS

CARTELLA COLORI



9010 - Bianco Lucido



9011 - Bianco Opaco



0306 - Grigio Argento Goffrato



0345 - Grigio Titanio Goffrato



0215 - Grigio Profondo Opaco



0355 - Grigio Ferro Goffrato



0313 - Quarzo Goffrato

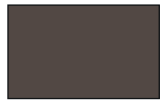

0861 - Marrone Bruciato Opaco



0358 - Fango Goffrato



0356 - Sabbia Goffrato



4900 - Nero Opaco

A causa degli imprescindibili limiti di stampa, le finiture riportate sono puramente indicative.



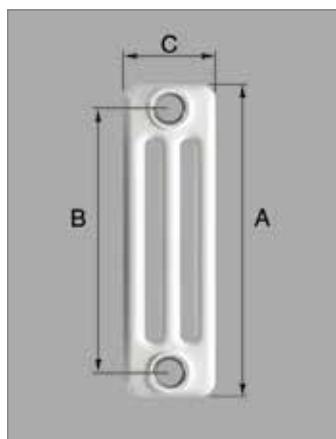
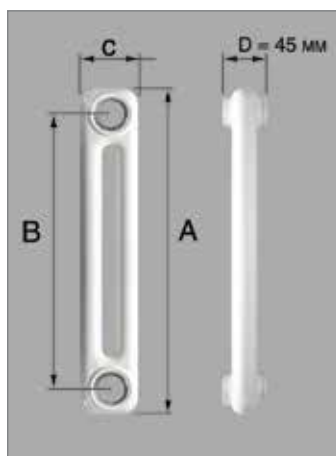

COMBY - RADIATORI TUBOLARI IN ACCIAIO SCOMPONIBILI

2 COLONNE

CODICE	MODELLO	A mm	B mm	C mm	WATT ΔT 50°C	CODICE FORNITORE	€
	2/300	292	235	66	23,6	ATCOMS901002010300	26,420
	2/400	392	335	66	30,5	ATCOMS901002010400	29,940
	2/500	492	435	66	37,2	ATCOMS901002010500	26,010
	2/600	592	535	66	43,8	ATCOMS901002010600	27,820
	2/750	742	685	66	53,7	ATCOMS901002010750	29,250
	2/900	892	835	66	63,5	ATCOMS901002010900	31,640
	2/1000	992	935	66	70,1	ATCOMS901002011000	33,600
	2/1500	1492	1435	66	103,6	ATCOMS901002011500	46,530
	2/1800	1792	1735	66	124,4	ATCOMS901002011800	50,600
	2/2000	1992	1935	66	138,7	ATCOMS901002012000	56,100
	2/2200	2192	2135	66	153,0	ATCOMS901002012200	70,600
	2/2500	2492	2435	66	175,9	ATCOMS901002012500	74,100

MODELLI SPECIALI SOSTITUZIONE ALLUMINIO

	2/560	557	500	66	41,5	ATCOMS901002010560	27,260
	2/660	657	600	66	48,1	ATCOMS901002010660	27,990
	2/860	857	800	66	61,2	ATCOMS901002010860	30,490

MODELLI SPECIALI SOSTITUZIONE GHISA

	2/680	680	623	66	49,6	ATCOMS901002010680	27,990
	2/870	870	813	66	62,1	ATCOMS901002010870	30,490

3 COLONNE

	3/300	292	235	107	33,0	ATCOMS901003010300	32,050
	3/400	392	335	107	42,8	ATCOMS901003010400	32,480
	3/500	492	435	107	52,3	ATCOMS901003010500	32,480
	3/600	592	535	107	61,6	ATCOMS901003010600	27,410
	3/630	629	572	107	64,6	ATCOMS901003010630	33,600
	3/750	742	685	107	75,4	ATCOMS901003010750	30,220
	3/900	892	835	107	88,9	ATCOMS901003010900	34,450
	3/1000	992	935	107	97,8	ATCOMS901003011000	37,950
	3/1500	1492	1435	107	141,7	ATCOMS901003011500	61,900
	3/1800	1792	1735	107	167,7	ATCOMS901003011800	71,700
	3/2000	1992	1935	107	185,0	ATCOMS901003012000	77,300
	3/2200	2192	2135	107	203,0	ATCOMS901003012200	105,500
	3/2500	2492	2435	107	228,3	ATCOMS901003012500	105,500

MODELLI SPECIALI SOSTITUZIONE ALLUMINIO

	3/560	557	500	107	58,4	ATCOMS901003010560	31,120
	3/660	657	600	107	67,6	ATCOMS901003010660	27,410
	3/760	757	700	107	76	ATCOMS901003010760	33,040
	3/860	857	800	107	85,8	ATCOMS901003010860	33,040

MODELLI SPECIALI SOSTITUZIONE GHISA

	3/680	680	623	107	69,7	ATCOMS901003010680	28,820
	3/870	870	813	107	86,9	ATCOMS901003010870	33,040

Teste in acciaio stampato, spessore 1,5 mm; Tubi in acciaio, spessore di 1,1 mm, diametro di 25 mm; Pressione massima di esercizio: 6 bar; Temperatura massima d'esercizio: 95°; Saldature testa-tubo pressochè invisibili; Colore standard: bianco RAL9010 (disponibili altre colorazioni con supplemento, consultabili all'inizio della sezione); Fornitura standard: batterie fino a max 30 el. per modelli di altezza fino a 1000 mm, batterie fino a max 15 el. per modelli di altezza superiore a 1000 mm; Per ordinare le batterie di radiatori sostituire allo 01 (prima delle ultime 4 cifre che compongono l'altezza) il numero degli elementi desiderati. (Esempio per ordinare un Comby 2 colonne H.300 in batteria assemblati da 5 elementi il codice è: ATCOMS901002050300). **I prezzi sopra riportati sono riferiti ad un singolo elemento senza tappi e riduzioni.** Fornitura e montaggio in fabbrica di 4 riduzioni da 1/2" con valvolina di sfiato e tappino forniti a parte, per ogni batteria +7%.

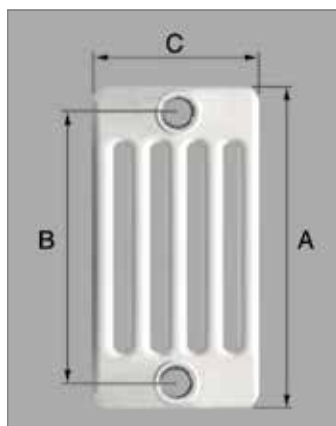
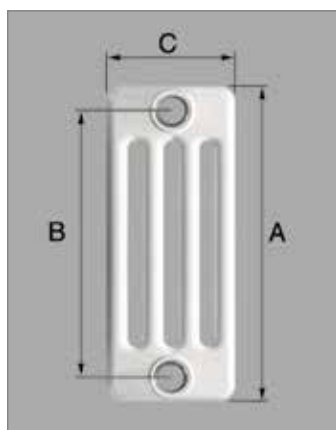

COMBY - RADIATORI TUBOLARI IN ACCIAIO SCOMPONIBILI							
4 COLONNE							
CODICE	MODELLO	A mm	B mm	C mm	WATT ΔT 50°C	CODICE FORNITORE	€
	4/300	292	235	148	43,6	ATCOMS901004010300	35,930
	4/400	392	335	148	55,8	ATCOMS901004010400	37,670
	4/500	492	435	148	68,0	ATCOMS901004010500	35,140
	4/600	592	535	148	80,3	ATCOMS901004010600	32,320
	4/630	629	572	148	84,2	ATCOMS901004010630	38,460
	4/750	742	685	148	98,6	ATCOMS901004010750	36,550
	4/900	892	835	148	116,9	ATCOMS901004010900	41,470
	4/1000	992	935	148	129,1	ATCOMS901004011000	44,970
	4/1500	1492	1435	148	184,1	ATCOMS901004011500	71,700
	4/1800	1792	1735	148	217,0	ATCOMS901004011800	83,000
	4/2000	1992	1935	148	237,6	ATCOMS901004012000	92,800
	4/2200	2192	2135	148	258,0	ATCOMS901004012200	123,700
	4/2500	2492	2435	148	288,9	ATCOMS901004012500	123,700
MODELLI SPECIALI SOSTITUZIONE ALLUMINIO							
	4/560	557	500	148	76,0	ATCOMS901004010560	36,180
	4/660	657	600	148	88,2	ATCOMS901004010660	33,740
	4/760	757	700	148	100	ATCOMS901004010760	38,670
	4/860	857	800	148	112,6	ATCOMS901004010860	38,670
MODELLI SPECIALI SOSTITUZIONE GHISA							
	4/680	680	623	148	91,0	ATCOMS901004010680	33,740
	4/870	870	813	148	114,2	ATCOMS901004010870	39,340
5 COLONNE							
	5/300	292	235	189	53,9	ATCOMS901005010300	70,000
	5/400	392	335	189	69,5	ATCOMS901005010400	62,000
	5/500	492	435	189	84,5	ATCOMS901005010500	59,700
	5/600	592	535	189	99,1	ATCOMS901005010600	63,300
	5/750	742	685	189	120,5	ATCOMS901005010750	68,900
	5/900	892	835	189	141,4	ATCOMS901005010900	75,900
	5/1000	992	935	189	155,0	ATCOMS901005011000	78,800
	5/1500	1492	1435	189	221,1	ATCOMS901005011500	106,900
	5/1800	1792	1735	189	259,4	ATCOMS901005011800	122,300
	5/2000	1992	1935	189	284,6	ATCOMS901005012000	135,000
	5/2200	2192	2135	189	310,0	ATCOMS901005012200	161,700
	5/2500	2492	2435	189	346,4	ATCOMS901005012500	161,700
MODELLI SPECIALI SOSTITUZIONE ALLUMINIO							
	5/560	557	500	189	94,1	ATCOMS901005010560	60,500
	5/660	657	600	189	108,5	ATCOMS901005010660	66,800
	5/860	857	800	189	136,5	ATCOMS901005010860	73,100
MODELLI SPECIALI SOSTITUZIONE GHISA							
	5/680	680	623	189	111,8	ATCOMS901005010680	66,800
	5/870	870	813	189	138,4	ATCOMS901005010870	74,500

Teste in acciaio stampato, spessore 1,5 mm; Tubi in acciaio, spessore di 1,1 mm, diametro di 25 mm; Pressione massima di esercizio: 6 bar; Temperatura massima d'esercizio: 95°; Saldature testa-tubo pressochè invisibili; Colore standard: bianco RAL9010 (disponibili altre colorazioni con supplemento, consultabili all'inizio della sezione); Fornitura standard: batterie fino a max 30 el. per modelli di altezza fino a 1000 mm, batterie fino a max 15 el. per modelli di altezza superiore a 1000 mm; Per ordinare le batterie di radiatori sostituire allo 01 (prima delle ultime 4 cifre che compongono l'altezza) il numero degli elementi desiderati. (Esempio per ordinare un Comby 5 colonne H.300 in batteria assemblati da 5 elementi il codice è: ATCOMS901005050300).

I prezzi sopra riportati sono riferiti ad un singolo elemento senza tappi e riduzioni.

Fornitura e montaggio in fabbrica di 4 riduzioni da 1/2" con valvolina di sfiato e tappino forniti a parte, per ogni batteria +7%.

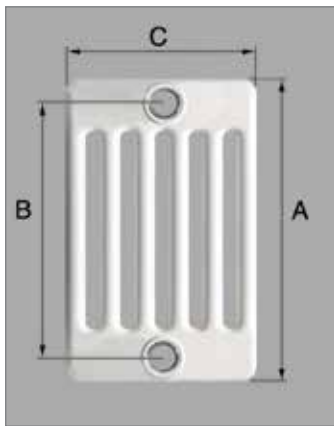

COMBY - RADIATORI TUBOLARI IN ACCIAIO SCOMPONIBILI							
6 COLONNE							
CODICE	MODELLO	A mm	B mm	C mm	WATT $\Delta T 50^{\circ}C$	CODICE FORNITORE	€
	6/300	292	235	230	62,9	ATCOMS901006010300	73,100
	6/400	392	335	230	82,5	ATCOMS901006010400	66,500
	6/500	492	435	230	101,5	ATCOMS901006010500	66,100
	6/600	592	535	230	120,0	ATCOMS901006010600	71,700
	6/750	742	685	230	146,9	ATCOMS901006010750	75,900
	6/900	892	835	230	172,2	ATCOMS901006010900	81,600
	6/1000	992	935	230	189,8	ATCOMS901006011000	87,200
	6/1500	1492	1435	230	268,9	ATCOMS901006011500	126,500
	6/1800	1792	1735	230	312,7	ATCOMS901006011800	153,200
	6/2000	1992	1935	230	340,5	ATCOMS901006012000	165,900
	6/2200	2192	2135	230	370,8	ATCOMS901006012200	201,000
	6/2500	2492	2435	230	405,4	ATCOMS901006012500	201,000
MODELLI SPECIALI SOSTITUZIONE ALLUMINIO							
	6/560	557	500	230	113,6	ATCOMS901006010560	68,900
	6/660	657	600	230	131,8	ATCOMS901006010660	73,100
	6/860	857	800	230	166,9	ATCOMS901006010860	80,200
MODELLI SPECIALI SOSTITUZIONE GHISA							
	6/680	680	623	230	135,9	ATCOMS901006010680	73,100
	6/870	870	813	230	169,2	ATCOMS901006010870	80,200
<p>Teste in acciaio stampato, spessore 1,5 mm; Tubi in acciaio, spessore di 1,1 mm, diametro di 25 mm; Pressione massima di esercizio: 6 bar; Temperatura massima d'esercizio: 95°; Saldature testa-tubo pressochè invisibili; Colore standard: bianco RAL9010 (disponibili altre colorazioni con supplemento, consultabili all'inizio della sezione); Fornitura standard: batterie fino a max 30 el. per modelli di altezza fino a 1000 mm, batterie fino a max 15 el. per modelli di altezza superiore a 1000 mm; Per ordinare le batterie di radiatori aggiungere dopo il codice fornitore il numero degli elementi che compongono la batteria. (Esempio per ordinare un Comby 6 colonne H.300 in batteria assemblati da 5 elementi il codice è: ATCOMS901006050300). I prezzi sopra riportati sono riferiti ad un singolo elemento senza tappi e riduzioni.</p> <p>Fornitura e montaggio in fabbrica di 4 riduzioni da 1/2" con valvolina di sfiato e tappino forniti a parte, per ogni batteria +7%.</p>							
ACCESSORI RADIATORI ACCIAIO							
PER COMBY							
CODICE	DESCRIZIONE	MISURA	CODICE FORNITORE	€			
0154709•	Kit blister con riduzioni verniciate, tappino cieco e valvolina di sfiato	1/2"	SK1/2	14,740			
0154712•		3/8"	SK3/8	17,070			
0154711	Kit blister con riduzioni verniciate, tappino cieco, valvolina di sfiato e mensole verniciate da 170 mm	1/2"	SK1/2M	16,340			
0050532•	Nipples per giunzione COMBY/AT-OPX (conf. 2 pezzi)		SKCOM	12,260			
0050533•	Guarnizione per nipples Comby /AT-OPX (conf. 10 pezzi)		SKGUS	12,260			
0733321	Diaframma COMBY/AT-OPX - Confezione da 10 pezzi		SKMVDIA	63,000			
0154678	Mensola verniciata arrotondata (alla coppia), per mod. 2 e 3 colonne	8,7 x 170 mm	RVMEN1	3,914			
0154679	Mensola verniciata arrotondata (alla coppia), per mod. 4, 5 e 6 colonne	8,7 x 220 mm	RVMEN2	4,952			





ERCOS E 100							
RADIATORI SMALTATI CON VERNICE EPOSSIPOLIESTERE RAL 9010 PRONTI PER L'INSTALLAZIONE IN BATTERIE DA 10 ELEMENTI							
CODICE	MODELLO	ALTEZZA mm	INTERASSE mm	LARGHEZZA mm	WATT ΔT 50°C	CODICE FORNITORE	€
0171797	2/880	880	813	65	82	GPE10S901002100880	1.891,000
0171803 ^a	3/560	560	500	95	75	GPE10S901003100560	1.891,000
0171804	3/690	690	623	95	87	GPE10S901003100690	1.771,000
0171805	3/880	880	813	95	108	GPE10S901003100880	2.042,000
0171806	4/560	560	500	130	91	GPE10S901004100560	2.054,000
0171807	4/690	690	623	130	112	GPE10S901004100690	2.023,000
0171808	4/880	880	813	130	133	GPE10S901004100880	2.498,000
0171798	5/690	690	623	175	132	GPE10S901005100690	2.996,000
0171799	5/880	880	813	175	159	GPE10S901005100880	3.524,000

Materiali: ghisa. Pressione Max d'esercizio: 6 bar. Temperatura Max d'esercizio: 95°. Trattamento esterno: vernice epossipoliestere colore standard: RAL 9010; Fornitura standard: assemblabili da 1 a 20 elementi. Fornitura e montaggio in fabbrica di 4 riduzioni da 1/2" con tappino e valvolina, per ogni batteria +7%. **I codici sopra riportati si riferiscono alle batterie da 10 elementi.** Per ordinare le batterie di radiatori sostituire al 10 (prima delle ultime 4 cifre che compongono l'altezza) il numero degli elementi che compongono la batteria. (Esempio per ordinare un Ercos E100 2 colonne H.880 in batteria da 5 elementi il codice è: GPE10S901002050880). I prezzi sopra riportati sono riferiti alle batterie da 10 elementi senza tappi e riduzioni.



RADIATORE COLONNINE							
RADIATORI SMALTATI CON VERNICE EPOSSIPOLIESTERE RAL 9010 PRONTI PER L'INSTALLAZIONE IN BATTERIE DA 10 ELEMENTI							
CODICE	MODELLO	ALTEZZA mm	INTERASSE mm	LARGHEZZA mm	WATT ΔT 50°C	CODICE FORNITORE	€
0171781	4/300	295	200	144	46	GCCOLS901004100280	1.561,000
0171782	4/415	415	315	144	62	GCCOLS901004100420	1.994,000
0171783	4/600	600	500	144	93	GCCOLS901004100600	2.036,000
0171784	4/700	700	600	144	103	GCCOLS901004100700	2.054,000
0171785	4/900	899	800	144	132	GCCOLS901004100900	2.402,000
0171786	6/480	425	350	221	106	GCCOLS901006100480	2.522,000
0171787	6/600	600	500	223	132	GCCOLS901006100600	3.152,000
0171788	6/700	700	600	223	151	GCCOLS901006100700	3.242,000
0171789	6/900	899	800	223	197	GCCOLS901006100900	3.842,000

ACCESSORI GHISA				
PER COLONNINE - E 100				
CODICE	DESCRIZIONE	MISURA	CODICE FORNITORE	€
0204269	Riduzione in acciaio zincato per E-100, da 1" a 1/2"-3/4"-3/8", DESTRO	1/2"	RZ1/2D	4,118
0204270	Riduzione in acciaio zincato per E-100, da 1" a 1/2"-3/4"-3/8", SINISTRO	1/2"	RZ1/2S	4,118
0331278	Riduzione in acciaio verniciato RAL9010 per E-100, da 1" a 1/2"-3/8", DESTRO	1" a 1/2"	RP1/2D	8,016
0331279	Riduzione in acciaio verniciato RAL9010 per E-100, da 1" a 1/2"-3/8", SINISTRO	1" a 1/2"	RP1/2S	8,016
0204278*	Valvolina di sfogo orientabile bianca con guarnizione silconica	1/2"	SV1/2	6,654
0204267	Nipples	1"	MCE10	0,136
0154643	Guarnizione in cartoncino per nipples	1"	MCGUA	0,459
0154646	Chiave per montare e smontare nipples Comby / E-100 da 500 mm		MVCM	13,620
0452094	Tappo cieco in acciaio verniciato RAL9010 per Colonnine, DESTRO	1.1/4"	RVTACD9010	13,620
0154685	Tappo cieco in acciaio verniciato RAL9010 per Colonnine, SINISTRO	1.1/4"	RVTACS9010	13,620
0204275*	Tappino cieco bianco con guarnizione silconica	1/2"	ST1/2A	1,889
0386941	Riduzione in acciaio zincato per Colonnine da 1.1/4" a 1/2"-3/8", DESTRO	1" a 1/2"	RZCD1/2	12,260
0386944	Riduzione in acciaio zincato per Colonnine da 1.1/4" a 1/2"-3/8", SINISTRO	1" a 1/2"	RZCS1/2	12,260
0386935	Riduzione in acciaio verniciato RAL9010 per Colonnine, DESTRO	1.1/4" a 1/2"	RL1/2D9010	13,620
0386937	Riduzione in acciaio verniciato RAL9010 per Colonnine, SINISTRO	1.1/4" a 1/2"	RL1/2S9010	13,620
0204279	Valvolina di sfogo orientabile bianca con guarnizione silconica	3/8"	SV3/8	6,654
0204268	Nipples	1.1/4"	MCE101	3,403
0204263	Guarnizione ecologica per tappi e riduzioni da 1"	1.1/4"	MCGUL	1,531

Materiali: ghisa; Pressione Max d'esercizio: 6 bar; Temperatura Max d'esercizio: 95°C; Trattamento esterno: vernice epossipoliestere colore standard: RAL 9010; Fornitura con 4 riduzioni da 1/2". Assemblato in batterie fino a max 20 elementi, inclusi elementi con piedini laterali. Per batterie di lunghezza superiore a 14 elementi verrà aggiunto un elemento con piedino intermedio nel mezzo. Pertanto si consiglia, per batterie con più di 14 elementi, di ordinarne un numero dispari, in modo che l'elemento con piedino aggiuntivo cada al centro della batteria. Fornitura e montaggio in fabbrica di 4 riduzioni da 1/2" con tappino e valvolina, per ogni batteria +7%. **I codici sopra riportati si riferiscono alle batterie da 10 elementi.** Per ordinare le batterie di radiatori sostituire al 10 (prima delle ultime 4 cifre che compongono l'altezza) il numero degli elementi che compongono la batteria.



SCALDASALVIETTE							
TEKNO BIANCO							
CODICE	ALTEZZA mm	LARGHEZZA mm	INTERASSE mm	WATT ΔT 50°C	TUBI n	CODICE FORNITORE	€
0152877	770	450	400	334	17	ASTEKF901004500770	119,200
0152881	770	500	450	367		ASTEKF901005000770	122,600
0152885	770	550	500	401		ASTEKF901005500770	137,900
0152889	770	600	550	434		ASTEKF901006000770	143,000
0152893	770	750	700	541		ASTEKF901007500770	161,700
0152878•	1200	450	400	490	25	ASTEKF901004501200	168,500
0152882•	1200	500	450	543		ASTEKF901005001200	175,400
0152886•	1200	550	500	596		ASTEKF901005501200	197,500
0152890•	1200	600	550	650		ASTEKF901006001200	201,000
0152894	1200	750	700	808		ASTEKF901007501200	244,000
0152879•	1500	450	400	608	32	ASTEKF901004501500	208,000
0152883•	1500	500	450	672		ASTEKF901005001500	213,000
0152887•	1500	550	500	737		ASTEKF901005501500	229,000
0152891	1500	600	550	801		ASTEKF901006001500	235,000
0152895•	1500	750	700	1036		ASTEKF901007501500	300,000
0152880•	1800	450	400	720	36	ASTEKF901004501800	240,000
0152884•	1800	500	450	793		ASTEKF901005001800	244,000
0152888•	1800	550	500	865		ASTEKF901005501800	268,000
0152892•	1800	600	550	938		ASTEKF901006001800	273,000
0152896•	1800	750	700	1149		ASTEKF901007501800	341,000

Verniciatura standard RAL 9010. Fornito con attacchi da 1/2" e comprensivo di valvolina di sfogo e kit di fissaggio



MONICA BIANCO							
CODICE	ALTEZZA mm	LARGHEZZA mm	INTERASSE mm	WATT ΔT 50°C	TUBI n	CODICE FORNITORE	€
0152814	783	390	350	308	18	ASMONF901004000770	130,200
0152818	783	440	400	348		ASMONF901004500770	139,300
0152822	783	490	450	388		ASMONF901005000770	158,500
0152826	783	540	500	427		ASMONF901005500770	163,400
0152830	783	590	550	467		ASMONF901006000770	169,000
0152834	783	740	700	587		ASMONF901007500770	204,000
0152838	783	990	950	786		ASMONF901010000770	263,000
0152815•	1190	390	350	479	27	ASMONF901004001200	166,300
0152819•	1190	440	400	538		ASMONF901004501200	209,000
0152823•	1190	490	450	598		ASMONF901005001200	199,400
0152827	1190	540	500	657		ASMONF901005501200	213,000
0152831•	1190	590	550	716		ASMONF901006001200	236,000
0152835	1190	740	700	894		ASMONF901007501200	318,000
0152839	1190	990	950	1190		ASMONF901010001200	404,000
0152816•	1486	390	350	583	35	ASMONF901004001500	203,000
0152820•	1486	440	400	658		ASMONF901004501500	218,000
0152824•	1486	490	450	733		ASMONF901005001500	228,000
0152828•	1486	540	500	808		ASMONF901005501500	234,000
0152832•	1486	590	550	883		ASMONF901006001500	253,000
0152836	1486	740	700	1108		ASMONF901007501500	366,000
0152840	1486	990	950	1483		ASMONF901010001500	503,000
0152817•	1782	390	350	716	41	ASMONF901004001800	218,000
0152821•	1782	440	400	800		ASMONF901004501800	292,000
0152825•	1782	490	450	884		ASMONF901005001800	265,000
0152829•	1782	540	500	968		ASMONF901005501800	288,000
0152833•	1782	590	550	1052		ASMONF901006001800	300,000
0152837•	1782	740	700	1304		ASMONF901007501800	419,000
0152841	1782	990	950	1724		ASMONF901010001800	598,000

Verniciatura standard RAL 9010 (disponibili altre colorazioni con supplemento, consultabili all'inizio della sezione). Fornito con attacchi da 1/2" e comprensivo di valvolina di sfogo e kit di fissaggio



SCALDASALVIETTE							
OPERA BIANCO							
CODICE	ALTEZZA mm	LARGHEZZA mm	INTERASSE mm	WATT ΔT 50°C	TUBI n	CODICE FORNITORE	€
0066265	770	400	350	296	16	ASOPEF901004000770	116,200
0635214	770	450	400	328	16	ASOPEF901004500770	100,500
0244555	770	500	450	345	16	ASOPEF901005000770	102,300
0635218	770	550	500	376	16	ASOPEF901005500770	127,300
0244556	770	600	550	408	16	ASOPEF901006000770	121,700
0066269	770	650	600	440	16	ASOPEF901006500770	145,000
0066273	770	750	700	504	16	ASOPEF901007500770	156,600
0066266•	1200	400	350	435	23	ASOPEF901004001200	138,000
0635215	1200	450	400	467	23	ASOPEF901004501200	145,400
0244557	1200	500	450	500	23	ASOPEF901005001200	138,800
0635219	1200	550	500	549	23	ASOPEF901005501200	159,400
0244558	1200	600	550	598	23	ASOPEF901006001200	183,000
0066270	1200	650	600	633	23	ASOPEF901006501200	193,300
0066274	1200	750	700	699	23	ASOPEF901007501200	215,000
0066267	1500	400	350	530	30	ASOPEF901004001500	187,200
0244559	1500	500	450	630	30	ASOPEF901005001500	169,500
0635216	1500	450	400	583	30	ASOPEF901004501500	175,700
0635220	1500	550	500	690	30	ASOPEF901005501500	194,900
0244560	1500	600	550	751	30	ASOPEF901006001500	204,000
0066271•	1500	650	600	796	30	ASOPEF901006501500	254,000
0066275	1500	750	750	916	30	ASOPEF901007501500	324,000
0066268	1800	400	350	618	33	ASOPEF901004001800	235,000
0635217	1800	450	400	668	33	ASOPEF901004501800	192,500
0244561	1800	500	450	727	33	ASOPEF901005001800	201,000
0635221	1800	550	500	793	33	ASOPEF901005501800	235,000
0244562•	1800	600	550	860	33	ASOPEF901006001800	236,000
0066272	1800	650	600	922	33	ASOPEF901006501800	295,000
0066276	1800	750	700	1037	33	ASOPEF901007501800	358,000

Verniciatura standard RAL 9010 (disponibili altre colorazioni con supplemento, consultabili all'inizio della sezione). Fornito con attacchi da 1/2" e comprensivo di valvolina di sfianto e kit di fissaggio



OPERA NERO							
0034629	770	500	450	345	16	ASOPEM490005000770	194,400
0034633	770	600	550	408	16	ASOPEM490006000770	281,000
0034630	1200	500	450	500	23	ASOPEM490005001200	248,000
0034634	1200	600	550	598	23	ASOPEM490006001200	312,000
0034631	1500	500	450	630	30	ASOPEM490005001500	281,000
0034635	1500	600	550	751	30	ASOPEM490006001500	324,000
0032521	1800	500	450	727	33	ASOPEM490005001800	360,000
0034636	1800	600	550	860	33	ASOPEM490006001800	375,000

Fornito con attacchi da 1/2" e comprensivo di kit di fissaggio, kit valvola e detentore termostattabile con attacco da 1/2" in finitura nero opaco, e coppia di raccordi per tubo multistrato Ø16 mm



SCALDASALVIETTE							
TEKNO CROMATO							
CODICE	ALTEZZA mm	LARGHEZZA mm	INTERASSE mm	WATT $\Delta T 50^{\circ}C$	TUBI n	CODICE FORNITORE	€
0152853	780	450	400	234	18	ASTCRF930004500770	247,000
0152857	780	500	450	256		ASTCRF930005000770	253,000
0152854	1200	450	400	348	27	ASTCRF930004501200	293,000
0152858	1200	500	450	382		ASTCRF930005001200	330,000
0152855	1510	450	400	437	35	ASTCRF930004501500	394,000
0152859	1510	500	450	478		ASTCRF930005001500	427,000
0152856	1800	450	400	520	41	ASTCRF930004501800	405,000
0152860	1800	500	450	573		ASTCRF930005001800	524,000

Fornito con attacchi da 1/2" e comprensivo di valvolina di sfiato e kit di fissaggio



MONICA ELETTRICO							
BIANCO CON RESISTENZA ELETTRICA TERMOLIMITATA ON/OFF							
CODICE	ALTEZZA mm	LARGHEZZA mm	INTERASSE mm	WATT		CODICE FORNITORE	€
0152806	783	490	450	400		ASMOEF901005000770	355,000
0152810	783	590	550	500		ASMOEF901006000770	430,000
0152807•	1190	490	450	700		ASMOEF901005001200	438,000
0152811	1190	590	550	700		ASMOEF901006001200	465,000
0152808•	1486	490	450	900		ASMOEF901005001500	459,000
0152812	1486	590	550	900		ASMOEF901006001500	492,000
0152809	1782	490	450	900		ASMOEF901005001800	510,000
0152813	1782	590	550	1000		ASMOEF901006001800	562,000

Scaldasalviette Ø 25mm "Monica" elettrico con resistenza resistenza termolimitata ON/OFF, classe d'isolamento I; Riempito con soluzione diatermica (acqua e glicole). Verniciatura standard - RAL 9010



BIANCO CON TERMOSTATO REGOLABILE							
CODICE	ALTEZZA mm	LARGHEZZA mm	INTERASSE mm	WATT		CODICE FORNITORE	€
0452134	783	490	450	400		ASMOTF901005000770	498,000
0452138	783	590	550	600		ASMOTF901006000770	586,000
0452135	1190	490	450	600		ASMOTF901005001200	633,000
0452139	1190	590	550	800		ASMOTF901006001200	680,000
0452136	1486	490	450	800		ASMOTF901005001500	674,000
0452140	1486	590	550	1000		ASMOTF901006001500	731,000
0452137	1782	490	450	1000		ASMOTF901005001800	749,000
0452141	1782	590	550	1000		ASMOTF901006001800	796,000

Scaldasalviette Ø 25mm "Monica" elettrico con termostato digitale regolabile bianco. Resistenza classe I, con cavo a spirale, spina shuko e dotato di timer di spegnimento da 2 o 4 ore. Per regolabile si intende la possibilità di variare manualmente (su una scala da 30°-40°-50°-60°-70°), 5 livelli di intensità della resistenza dello scaldasalviette. Verniciatura standard - RAL 9010



BIANCO CON TERMOSTATO ELETTRONICO ANALOGICO CON CAVO E SPINA SHUKO							
CODICE	ALTEZZA mm	LARGHEZZA mm	INTERASSE mm	WATT		CODICE FORNITORE	€
0471050	783	490	450	400		ASMOAD901005000770	431,000
0471054	783	590	550	600		ASMOAD901006000770	419,000
0471051	1190	490	450	600		ASMOAD901005001200	517,000
0471055	1190	590	550	800		ASMOAD901006001200	553,000
0471052	1486	490	450	800		ASMOAD901005001500	547,000
0471056	1486	590	550	1000		ASMOAD901006001500	579,000
0471053	1782	490	450	1000		ASMOAD901005001800	597,000
0471057	1782	590	550	1000		ASMOAD901006001800	644,000

Scaldasalviette Ø 25mm "Monica" elettrico Scaldasalviette elettrico con termostato elettronico analogico con sensore esterno per il mantenimento della temperatura ambiente desiderata e rilevamento "finestra aperta". Funzioni: Comfort, Boost, Stand-by e Timer. Conforme Eco-Design ErP. Verniciatura standard - RAL 9010



MONICA ELETTRICO						
BIANCO CON TERMOSTATO DIGITALE PROGRAMMABILE						
CODICE	ALTEZZA mm	LARGHEZZA mm	INTERASSE mm	WATT	CODICE FORNITORE	€
0471058	783	490	450	400	ASMOPD901005000770	480,000
0471062	783	590	500	600	ASMOPD901006000770	520,000
0471059	1190	490	450	600	ASMOPD901005001200	567,000
0471063	1190	590	500	800	ASMOPD901006001200	603,000
0471060	1486	490	450	800	ASMOPD901005001500	597,000
0471064	1486	590	500	1000	ASMOPD901006001500	629,000
0471061	1782	490	450	1000	ASMOPD901005001800	646,000
0471065	1782	590	500	1000	ASMOPD901006001800	694,000

Scaldasalviette Ø 25mm "Monica" elettrico con cronotermostato digitale programmabile giornaliero con ripetizione settimanale, display retroilluminato, completo di sensore esterno per il mantenimento della temperatura ambiente desiderata e rilevamento "finestra aperta". Funzioni: Comfort, Notte, Antigelo, Timer, Crono e Stand-By. Conforme Eco-Design ErP. Verniciatura standard - RAL 9010



CROMATO CON RESISTENZA ELETTRICA TERMOLIMITATA ON/OFF						
0152782	785	500	450	300	ASMCEF930005000770	528,000
0152783	1190	500	450	400	ASMCEF930005001200	637,000
0152784	1485	500	450	500	ASMCEF930005001500	726,000
0152785	1783	600	550	700	ASMCEF930006001800	934,000

Scaldasalviette Ø 25mm "Monica cromato" elettrico con resistenza resistenza termolimitata ON/OFF, classe d'isolamento I; Riempito con soluzione diatermica (acqua e glicole).



CROMATO CON TERMOSTATO REGOLABILE						
0635230	785	500	450	300	ASMCTF930005000770	698,000
0635231	1190	500	450	400	ASMCTF930005001200	797,000
0635232	1485	500	450	600	ASMCTF930005001500	879,000
0635233	1783	600	550	800	ASMCTF930006001800	1.099,000

Scaldasalviette Ø 25mm "Monica cromato" elettrico con termostato digitale regolabile bianco. Resistenza classe I, con cavo a spirale, spina shuko e dotato di timer di spegnimento da 2 o 4 ore. Per regolabile si intende la possibilità di variare manualmente (su una scala da 30°-40°-50°-60°-70°), 5 livelli di intensità della resistenza dello scaldasalviette.



CROMATO CON TERMOSTATO ELETTRONICO ANALOGICO CON CAVO E SPINA SHUKO						
0471066	785	500	450	300	ASMCAD930005000770	634,000
0471067	1190	500	450	400	ASMCAD930005001200	736,000
0471068	1485	500	450	600	ASMCAD930005001500	832,000
0471069	1783	600	550	800	ASMCAD930006001800	1.051,000

Scaldasalviette Ø 25mm "Monica" elettrico Scaldasalviette elettrico con termostato elettronico analogico con sensore esterno per il mantenimento della temperatura ambiente desiderata e rilevamento "finestra aperta". Funzioni: Comfort, Boost, Stand-by e Timer. Conforme Eco-Design ErP.



CROMATO CON TERMOSTATO DIGITALE PROGRAMMABILE						
0471046	785	500	450	300	ASMCAD930005000770	775,000
0471047	1190	500	450	400	ASMCAD930005001200	877,000
0471048	1485	500	450	600	ASMCAD930005001500	974,000
0471049	1783	600	550	800	ASMCAD930006001800	1.193,000

Scaldasalviette Ø 25mm "Monica cromato" elettrico con cronotermostato digitale programmabile giornaliero con ripetizione settimanale, display retroilluminato, completo di sensore esterno per il mantenimento della temperatura ambiente desiderata e rilevamento "finestra aperta". Funzioni: Comfort, Notte, Antigelo, Timer, Crono e Stand-By. Conforme Eco-Design ErP.



TEKNO ELETTRICO						
BIANCO CON RESISTENZA ELETTRICA TERMOLIMITATA ON/OFF						
CODICE	ALTEZZA mm	LARGHEZZA mm	INTERASSE mm	WATT	CODICE FORNITORE	€
0152869•	770	500	450	400	ASTEEF901005000770	279,000
0152873	770	600	550	500	ASTEEF901006000770	308,000
0152870•	1200	500	450	700	ASTEEF901005001200	355,000
0152874	1200	600	550	700	ASTEEF901006001200	369,000
0152871•	1500	500	450	700	ASTEEF901005001500	396,000
0152875•	1500	600	550	900	ASTEEF901006001500	400,000
0152872•	1800	500	450	900	ASTEEF901005001800	407,000
0152876	1800	600	550	1000	ASTEEF901006001800	446,000

Scaldasalviette Ø 22mm "Tekno" elettrico con resistenza resistenza termolimitata ON/OFF, classe d'isolamento I; Riempito con soluzione dia-termica (acqua e glicole). Verniciatura standard - RAL 9010



BIANCO CON TERMOSTATO REGOLABILE						
CODICE	ALTEZZA mm	LARGHEZZA mm	INTERASSE mm	WATT	CODICE FORNITORE	€
0452126	770	500	450	400	ASTETF901005000770	439,000
0452130	770	600	550	600	ASTETF901006000770	495,000
0452127•	1200	500	450	600	ASTETF901005001200	551,000
0452131	1200	600	550	800	ASTETF901006001200	588,000
0452128•	1500	500	450	800	ASTETF901005001500	615,000
0452132	1500	600	550	800	ASTETF901006001500	621,000
0452129•	1800	500	450	800	ASTETF901005001800	629,000
0452133	1800	600	550	1000	ASTETF901006001800	679,000

Scaldasalviette Ø 22mm "Tekno" elettrico con termostato digitale regolabile bianco. Resistenza classe I, con cavo a spirale, spina shuko e dotato di timer di spegnimento da 2 o 4 ore. Per regolabile si intende la possibilità di variare manualmente (su una scala da 30°-40°-50°-60°-70°), 5 livelli di intensità della resistenza dello scaldasalviette. Verniciatura standard - RAL 9010



OPERA ELETTRICO						
NERO CON TERMOSTATO REGOLABILE						
CODICE	ALTEZZA mm	LARGHEZZA mm	INTERASSE mm	WATT Δ T 50°C	CODICE FORNITORE	€
0222295	770	500	450	400	ASOPTF490005000770	461,000
0222299	770	600	550	400	ASOPTF490006000770	563,000
0222296	1200	500	450	600	ASOPTF490005001200	557,000
0222300	1200	600	550	600	ASOPTF490006001200	633,000
0222297	1500	500	450	600	ASOPTF490005001500	599,000
0222301	1500	600	550	800	ASOPTF490006001500	647,000
0222298	1800	500	450	800	ASOPTF490005001800	646,000
0222302	1800	600	550	800	ASOPTF490006001800	664,000

Scaldasalviette Ø 22 mm elettrico con termostato regolabile digitale a LED di colore nero in finitura opaca. Resistenza classe I, cavo liscio, spina shuko. Regolazione a 5 livelli in base alla temperatura in ambiente, visualizzazione mediante LED. Due funzioni, TIMER per accensione da 1 a 5 ore e funzione AMBIENTE con regolazione e gestione della temperatura desiderata.



ACCESSORI SCALDASALVIETTE				
COMPLEMENTI E VALVOLE D'ARREDO				
CODICE	DESCRIZIONE		CODICE FORNITORE	€
0635178•	Kit cromato valvola e detentore termostattabile attacco da 1/2		SKVAL6	66,300
0635177	Testa termostatica d'Arredo ad espansione di liquido in ABS cromato per SKVAL6		SKTTS6	32,580
0143644•	Kit con valvola e detentore a squadra da 1/2" x 3/4" Eurocono con testa termostatica		SKVAT5	90,000
0032523	Testa termostatica d'arredo in ABS nero opaco		SKTTS64900	32,050
0010813	Set copritubo 70 mm cromato, con flangia (conf. 2 pezzi)		SKCTBC0070	30,640
0032522	Set copritubo 70 mm nero opaco, con flangia (conf. 2 pezzi)		SKCTBK0070	32,340
0006279	Set copritubo 70 mm bianco, con flangia (conf. 2 pz)		SKCTBB0070	28,940
0204275•	Tappino cieco bianco da 1/2 con guarnizione siliconica		ST1/2A	1,889
0204278•	Valvolina di sfiato orientabile bianca da 1/2 con guarnizione siliconica		SV1/2	6,654
0386953•	Kit di montaggio standard in plastica per scaldasalviette Tekno e Opera RAL 9010		SKSCA2	50,400
0154722•	Porta asciugamano da 40 cm RAL9010 (non adatti a scaldasalviette con interasse inferiore a 45 cm)		SPR40	118,400
0154721	Porta asciugamano da 40 cm Cromato (non adatti a scaldasalviette con interasse inferiore a 45 cm)		SPC40	123,500
0154701•	Appendino RAL9010 (2 pz)		SAAP1	43,470
0154702	Appendino cromato (2 pz)		SAAP2	62,100



ACCESSORI PER ELETTTRIFICAZIONE SCALDASALVIETTE				
CODICE	DESCRIZIONE	WATT	CODICE FORNITORE	€
0043067	Resistenza elettrica ON/OFF SCHUKO BIANCA	300	SRON3	110,000
0043069•		400	SRON4	120,400
0043071		500	SRON5	126,000
0043073•		700	SRON7	129,800
0043075		900	SRON9	131,600
0043066	Resistenza elettrica ON/OFF SCHUKO CROMATA	1000	SRON1	138,000
0043068		300	SRON3C	120,900
0043070		400	SRON4C	123,800
0043072		500	SRON5C	134,700
0043074		700	SRON7C	139,400

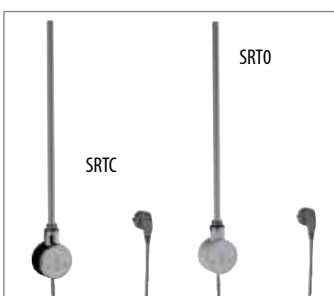

CODICE	DESCRIZIONE	COLORE	CODICE FORNITORE	€
	Termostato REGOLABILE con resistenza classe I, cavo a spirale e spina schuko, da:			
0588229	300 Watt (lunghezza resistenza: 390 mm)	bianco	SRT03W	304,000
0588230	400 Watt (lunghezza resistenza: 460 mm)	bianco	SRT04W	311,000
0588231	600 watt (lunghezza resistenza: 370 mm)	bianco	SRT06W	391,000
0588232	800 watt (lunghezza resistenza: 475 mm)	bianco	SRT08W	419,000
0588233	1000 watt (lunghezza resistenza: 565 mm)	bianco	SRT10W	451,000
0635186	300 Watt (lunghezza resistenza: 390 mm)	cromato	SRTC3W	339,000
0635185	400 Watt (lunghezza resistenza: 460 mm)	cromato	SRTC4W	346,000
0635187	600 watt (lunghezza resistenza: 370 mm)	cromato	SRTC6W	355,000
0635188	800 watt (lunghezza resistenza: 475 mm)	cromato	SRTC8W	360,000