



Mastici e Sigillanti, Trattamento Acqua  
Trattamento aria, Nastri anticorrosivi e Isolanti  
Disinfettanti e Igienizzanti

Per Idraulica, Industria, Casa e Ambiente



# LINEA **T.EM.I.T** Trattamento e Manutenzione Impianti Termici e Solari - Refrigeranti - Acqua Nel rispetto delle Norme\* e dell'Ambiente

Fai un regalo all'Ambiente ed ai Tuoi impianti  
allungandogli la vita e risparmi energia fino ed oltre il **30%!**\*\*

Scegli il prodotto migliore per le tue esigenze

\* In conformità con le Norme UNI 8065:2019 - 8364:2007 - BS7593:2019

\*\* Studi condotti da enti indipendenti



SCOPRI I  
PRODOTTI  
T.EM.I.T.



Analisi



Prevenzione



Cura







MASTICI, SIGILLANTI, SILICONI, STUCCHI, ADESIVI					
CODICE	CONF.	DESCRIZIONE	CODICE FORNITORE	U.M.	€
0130643	90	SILICON SEALING TAPE, nastro sigillante per raccordi idraulici. Riposizionabile, compatibile con tutti i metalli e materiali plastici, conforme normative gas e acqua. Sostituisce paste, canapa, nastri in P.T.F.E. Conforme UNI EN 751/2 Cl. A/Arp, certificato WRAS, DVGW e ACS	SST1405	NR	6,855
0130642	60	H 14 mm x 5 m, espositore	SST1415	NR	12,120
0130641	48	H 19 mm x 15 m, espositore	SST1915	NR	14,320
0556392	42	H 14 mm x 5 m, blister	SSTBLI1405	NR	9,088
0444455	12	TWINE-SEAL, sigillante per raccordi filettati costituito in puro filo di P.T.F.E. 100% resistente 240°C. Adatto a tutti i materiali e diametri, chimicamente resistente a quasi tutti i prodotti chimici e gas quali oli, solventi, carburanti, GPL, metano, vapore, liquidi alimentari, acqua potabile. Non fonde e non brucia. 175 m	TWINE0175	NR	52,200
0118763	24	KOLGAS-UNI. Mastice sigillante plastico per la tenuta dei raccordi filettati e non, convoglianti gas metano e vapore. Si mantiene sempre morbido, elastico ed inalterato nel tempo preservando dall'ossidazione e dalla corrosione i filetti. Svolge un'azione antiessiccativa sulle guarnizioni, ed antigrippante sulle filettature. Conf. Norme UNI e cert. WRAS usi alimentari. Da impiegare con sfilacciati di canapa o guarnizioni in tela gomma, fibre minerali etc.	KOLGUNITU0250	NR	7,971
0130692•	48	Barattolo 400 gr	KOLGUNI0400	NR	15,160
0130676•	48	KOLGAS, mastice sigillante specifico per gas, inalterabile nel tempo Barattolo 460 gr	KOLGBA0460	NR	12,040
0130647	40	SILICON, mastice universale per raccordi acqua potabile, aria, metano	SIBA0150	NR	4,687
0130636•	48	Barattolo 460 gr	SIBA0460	NR	11,220
0118762	24	ECOGRYP. Mastice in pasta pronto all'uso, per il montaggio di apparecchi e raccordi idraulici, igienici, sanitari e industriali. Antigrippante, antiossidante, ottimo conservante per sfilacciati di canapa e guarnizioni in tela-gomma, fibre minerali, etc.	ECOTU0150	NR	3,985
0130657•	36	Barattolo 400 gr	ECOBA0400	NR	7,063
0081765	36	PASTA GREEN, mastice in pasta non indurente sempre morbida, pronta all'uso, per il montaggio di apparecchi e raccordi idraulici, igienici, sanitari e industriali. Antigrippante, antiossidante, ottimo conservante per sfilacciati di canapa e guarnizioni in tela-gomma, fibre minerali, etc. Barattolo 450 gr	PASTAVE0450	NR	3,826



MASTICI, SIGILLANTI, SILICONI, STUCCHI, ADESIVI					
CODICE	CONF.	DESCRIZIONE	CODICE FORNITORE	U.M.	€
0130655	25	CANAPA EXTRA, pettinato meccanico di lino di prima qualità per raccordi idraulici, in balle 25 kg	CANEXK025	KG	50,400
0130664	40	CANAPA IN BUSTE 250 gr, da appendere	CANIMB0250	NR	15,450
0130662	10	CANAPA IN BUSTE 1 kg confezione lusso da 4 matassine	CANIMB1000	NR	58,500
0130673	10	SACCHETTI 1 kg conf. economica da 4 matassine	CANIMBEC1000	NR	56,900
0130661	18	CANAPA EXTRA IN ROCCHETTI 150 gr	CANRO0150	NR	12,640
0353570	20	CANAPA ROCCHETTI alta qualità 80 gr	CANRO0080	NR	7,484
0635135	16	CANAPA DISPENSER, pettinato meccanico di lino di prima qualità per raccordi idraulici, nel nuovo ed elegante dispenser trasparente Rocchetto dispenser 80 gr	CANRODIS0080	NR	9,689
0635274	10	KIT BOX, kit professionale in pratico ed elegante blister valigetta composto da: n. 1 barattolo SILICON 150 gr, n. 1 matassina canapa extra 60 gr	BKITS1150CA60	NR	a richiesta
0130620	30	P.T.F.E. SEAL, sigillante per GPL e acqua calda/fredda, smontaggio agevole 50 gr, in espositore	PTFE0050E	NR	20,560
0130619	24	100 gr, in espositore	PTFE0100E	NR	23,280
0130644	15	250 gr, in espositore	PTFE0250E	NR	51,100
0556299	24	HIGH SEAL 200 sigillante anaerobico frenafletti per raccordi idraulici ad alte temperature, come pannelli solari sottovuoto. Elimina allentamenti causati dalle vibrazioni. Alta resistenza meccanica e velocità di polimerizzazione. Non smontabile senza energico riscaldamento. Flaconi 100 gr, espositore	HIGH0100SE	NR	25,830
0130670	30	BIG SEAL sigillante anaerobico idoneo per filettature di grandi dimensioni > 2" 50 gr, in espositore	BIG0050E	NR	18,820
0130669	15	250 gr, in espositore	BIG0250E	NR	54,800
0130683	30	GAS SEAL, sigillante idoneo GPL e prodotti petroliferi da usare senza canapa, idoneo anche su materiali plastici previo trattamento con Activ Seal 50 gr, in espositore	GAS0050E	NR	18,670
0130693	24	100 gr, in espositore	GAS0100E	NR	24,060
0130681	15	250 gr, in espositore	GAS0250E	NR	51,100



MASTICI, SIGILLANTI, SILICONI, STUCCHI, ADESIVI					
CODICE	CONF.	DESCRIZIONE	CODICE FORNITORE	U.M.	€
0130668	30	BLOCK SEAL, sigillante anaerobico bloccante, per parti filettate ed accoppiamenti lisci	BLO0050E	NR	18,820
0130667	24	50 gr, in espositore	BLO0100E	NR	23,920
0130666	15	100 gr, in espositore	BLO0250E	NR	53,500
0130483	6	ACTIV SEAL 200 ml, spray attivatore da usare in abbinamento a GAS SEAL su raccordi plastici e per velocizzare operazioni di accoppiamento con sigillanti serie SEAL	ACTIV200	NR	15,630
0130660	12	CLEAN SEAL, detergente e sgrassante spray per filetti, ideale prima di applicare GAS SEAL, PTFE SEAL, BLOCK SEAL Bombole 400 ml	CLEAN400E	NR	14,670
0130759•	100	P.T.F.E. PROFESSIONAL, in P.T.F.E. puro, uso professionale e grandi sezioni > 2"	TEFPRO1212F	NR	2,279
0130758•	80	H 12 mm x 12 m, Sp. 0,2 mm	TEFPRO1912F	NR	3,270
0130757	80	H 19 mm x 12 m, Sp. 0,2 mm	TEFPRO1915A	NR	4,064
0130756	80	H 19 mm x 15 m, Sp. 0,2 mm	TEFPRO2512F	NR	4,555
0130771•	60	H 25 mm x 12 m, Sp. 0,2 mm	TEFHD1212F	NR	3,620
0494942	250	P.T.F.E. HD (ORO) per vapore, in P.T.F.E. puro ad alta densità ed alto spessore, H 12 mm x 12 m	TEFFRP1212F	NR	3,826
0130761	250	P.T.F.E. FRP DIN, nastro di qualità in P.T.F.E. puro non sinterizzato, spessore costante 0,1 mm certificato. Conforme Norma UNI EN 751/3 classe FRp per la sigillatura di filetti fini (fino a 1 1/2), con gas e ossigeno. Nastro P.T.F.E. H 12 mm x 12 ml x 0,1 mm	TEFGRP1212F	NR	4,942
0130764•	250	P.T.F.E. DIN, conforme norme DIN PER GAS	TEFDIN1212F	NR	0,934
0130763	150	H 12 mm x 12 m, Sp. 0,10 mm	TEFDIN1912F	NR	1,812
0130752	125	H 19 mm x 12 m, Sp. 0,10 mm	TEFDIN2512F	NR	3,156
0130760•	250	P.T.F.E. STANDARD, Sp. 0,076 mm, resistente agli idrocarburi ed alla maggior parte dei prodotti chimici	TEFST1212	NR	0,644
0130743	200	H 12 mm x 12 m, Sp. 0,076 mm	TEF1225F	NR	1,261
0130769	100	H 12 mm x 25 m	TEF1250F	NR	3,667
0130768	150	H 12 mm x 50 m	TEF1912F	NR	1,578
0130767	60	H 19 mm x 12 m	TEF1950	NR	4,087
0130766	60	H 19 mm x 50 m	TEF2512F	NR	1,518
0130765□	125	H 25 mm x 12 m	TEF2550	NR	6,823
0130633•	24	NEOGIT HP, colla trasparente per tubi in PVC rigido alta pressione o tubazioni di scarico in ABS/ASA	NEO0125	NR	15,050
0130632	24	Tubo 125 gr	NEO0250	NR	40,510
0130631	24	Barattolo 250 gr, con pennello	NEO0500	NR	40,820
0130630	12	Barattolo 500 gr	NEO1000	NR	63,500
0130630	12	Barattolo 1000 gr			





MASTICI, SIGILLANTI, SILICONI, STUCCHI, ADESIVI					
CODICE	CONF.	DESCRIZIONE	CODICE FORNITORE	U.M.	€
0130638	24	SILIKONE ANTIMUFFA, BIANCO tub. 50 gr BLISTER	SILANTIBI0050	NR	7,653
0130711	24	SILIKONE ANTIMUFFA, TRASPARENTE tub. 50 gr BLISTER	SILANTITR0050	NR	7,653
0353572	24	SILIKONE BL, ANTIMUFFA TRASPARENTE cart. 280 gr	SILANTITR0280L	NR	8,017
0353571	24	SILIKONE BL, ANTIMUFFA BIANCO cart. 280 gr	SILANTIBI0280L	NR	8,017
0130746	24	SILIKONE NEUTRO, TRASPARENTE, cart. 280 ml per materie plastiche, legno, rame	SILNETR0280	NR	12,030
0130748	24	SILIKONE NEUTRO, BIANCO cart. 280 ml	SILNEBI0280	NR	12,030
0130639	24	SILIKONE ALTA TEMPERATURA 300 °C, cart. 280 gr	SILALTA0280	NR	16,120
0118759	12	CRYSTAL-BOND, sigillante-incollante strutturale professionale ad altissime prestazioni. Polimero ibrido a base silanica, ideale per sigillature interne ed esterne, crepe e fughe, condotte, costruzioni metalliche, autoveicoli, mezzi speciali, metalli e apparecchiature, costruzioni navali, materiali plastici, etc. Riverniciabile, efficace anche su superfici bagnate Cartuccia 290 ml, trasparente	SILMSCR0290	NR	21,200
0130671	24	ACRILONE, sigillante poliacrilico verniciabile, per impieghi in edilizia Grigio, cartucce 310 ml	ACRIGRI0310	NR	7,568
0130634	24	MASTICE REFRATTARIO, sigillante specifico dove vi è presenza di fiamma libera. Resistente a temperature fino a 1000/1200 °C. Classe REI 180. Cartucce 310 gr	MAREF0310	NR	16,750
0130653	24	PISTOLE PER CARTUCCE modello ECONOMICO	PISTB	NR	9,960
0130652	10	PISTOLE PROFESSIONALI	PISTPRO	NR	22,570
0022753	6	TASSELLO CHIMICO 165 ml Kit composto da 1 beccuccio miscelatore + 1 spingitore	TASCHIO165	NR	20,930
0006053	6	TASSELLO CHIMICO 400 ml + 1 un beccuccio miscelatore (usare con apposita pistola)	TASCHIO400	NR	31,890
0130680	12	GO-SIL sciogli silicone spray 400 ml, adatto per silicone fresco e indurito	GOSIL400E	NR	20,570



MASTICI, SIGILLANTI, SILICONI, STUCCHI, ADESIVI					
CODICE	CONF.	DESCRIZIONE	CODICE FORNITORE	U.M.	€
0130650	12	POLIFOAM, schiuma poliuretana bomb. 750 ml	POLI750	NR	24,810
0130649	12	POLIFOAM, con AVVITATORE bomb. 750 ml, per pistola	POLIA750	NR	26,220
0130745	6	SOLVENT FOAM, solvente per pistole, bomb. 500 ml	SOLV500	NR	19,140
0130651	1	PISTOLA PER POLIFOAM pistola professionale per prodotti poliuretani	PISTSCHIUMA	NR	70,400
0013962	18	ELASTUK STRIP, stucco profilato in strisce, sempre elastico Rotoli 15 mm x 2 mm x 22,5 m	ELA15/2/22,5	NR	39,860
0130656	16	ELASTUK, in barrette 8 mm x 15 mm x 490 mm x 4 strisce	ELA0450	NR	17,640
0130665	15	EPOSTIX, mastice epossidico per la riparazione rapida e permanente di perdite anche sott'acqua su tubazioni, serbatoi, etc. conf. c.a. 50 gr in astuccio. ESPOSITORE	EPO0050E	NR	15,360
0006519	12	NEOPOL, adesivo policloroprenico superchiaro con alto potere di coesione, per la saldatura di gomma, pelle, cuoio, legno, metallo, plastica, sughero, feltro, etc. Barattolo 850 gr	COL0850	NR	27,910
0130617	24	Tube 150 ml, in espositore	COL0150E	NR	10,370
<b>ADDITIVI PER CALCESTRUZZI</b>					
0204712	1	POLIFLUID-SA/3, agente disperdente-superfluidificante ad alta resa per impasti cementizi. Specifico per massetti ribassati e per climi rigidi. Ha un alto potere fluidificante e antischiumogeno anche a basso dosaggio Tanica 10 kg	POLIFLUSA3K010	NR	81,400
0204713	1	Tanica 25 kg	POLIFLUSA3K025	NR	194,400
0051199	1	FIBRE SUPER, fibre polimeriche strutturali ad alta resistenza, tenacità e duttilità per il rinforzo del calcestruzzo. Sacchetto 5 kg	FIBRESP40K005	NR	261,000
0494916	42	FIBRE PP, fibre sintetiche per calcestruzzo prodotta sotto forma di microfilamento, atta a ridurre drasticamente la formazione di fessurazioni da ritiro plastico del calcestruzzo Sacchetto 600 gr	FIBREPP180600	NR	14,350

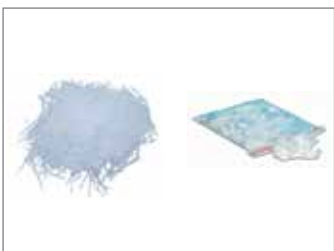



## LINEA T.EM.I.T. TRATTAMENTO E MANUTENZIONE IMPIANTI TERMICI E REFRIGERANTI CONFORME NORMA UNI 8065:2019

### CONDIZIONANTI

CODICE	CONF.	DESCRIZIONE	CODICE FORNITORE	U.M.	€
0130503•	12	FILMAX+Thermakil <sup>®</sup> , Protettivo anticorrosivo per impianti termici e refrigeranti. Formando un film monomolecolare sulle pareti degli impianti elimina le sollecitazioni termiche e gassose dovute all'accoppiamento di metalli diversi.	FIL1000E	NR	31,730
0130502	4	Flacone 1 lt	FILK005	NR	127,300
0214499	1	Tanica 25 lt	FILK025	NR	574,000
0151053	16	FILMAX 2X STRONG anticorrosivo <b>concentrato</b> con battericida. Condizionante chimico a doppia concentrazione avente funzione di inibitore di corrosione, protettiva e filmante, con esplicita azione antincrostante, idoneo per impianti termici multimetallici, sia tradizionali che di ultima generazione e a pannelli radianti. Compatibile con tutti i metalli e le materie plastiche che compongono un impianto termico. Si consiglia di usare un minimo di 0,5 lt di prodotto ogni 100 lt di acqua circolante, per ottenere valori di pH debolmente alcalini (da 8 a 9 c.a).	FIL-20500	NR	31,570
0151054	4	flacone 500 ml, 16 pz per scatola	FIL-2K003	NR	134,000
0130720	4	tanica 2,5 lt, 6 pz per scatola	DEOXK005	NR	106,900
0130478•	12	DEOXID, deossigenante, anti-incrostante per caldaie e sistemi a vapore, elimina l'ossigeno negli impianti di riscaldamento-refrigerazione Tanica 5 kg	POLIFOS1000	NR	45,230
0130475	12	POLIFOS POLVERE conf. DM 26/15, uso alimentare anticalcare e anticorrosione per dosatori proporzionali	POLIFOSCR1000	NR	46,260
0130474	1	Flaconi 1 kg	POLIFOSCRK025	NR	702,000
0130463•	12	Tanica 25 kg	POLIFOSB16	NR	26,170
0130463•	12	POLIFOS RICARICHE conf. DM 26/15 pronto all'uso in cartucce. Si scioglie gradualmente, igienizza l'acqua e protegge le caldaie, impedendo la formazione di depositi di calcare e effetti corrosivi. Conforme alle norme CEE per uso alimentare e per acque civili Blister 6pz			



**LINEA T.E.M.I.T. TRATTAMENTO E MANUTENZIONE IMPIANTI TERMICI E REFRIGERANTI  
CONFORME NORMA UNI 8065:2019**
**CONDIZIONANTI**

CODICE	CONF.	DESCRIZIONE	CODICE FORNITORE	U.M.	€
0494938	12	POLIFOS FLUID Polifosfato liquido concentrato e pronto all'uso, adatto per acque con durezza fino a 30 °f, ha la funzione di anticalcare ed anticorrosione da miscelare o dosare con le acque di caldaia e negli impianti idrici	POLIFOSFL1000	NR	13,560
0130476	1	Taniche 25 kg	POLIFOSFLK025	NR	159,300

**ANTICONGELANTI - TERMOVETTORI - ANTICORROSIVI**

0081760	4	ALIGEL HC30 BIO, anticongelante biodegradabile propilenico ad alte prestazioni, alto scambio termico, lunga durata, pronto all'uso, resist. -32°C, con rilevatore di perdite fluorescente. Per impianti termici, alimentari e solari. RICHIEDERE LISTINO STAGIONALE	ALIH30K005	NR	a richiesta
0081761	1	Tanica 5 kg	ALIH30K010	NR	a richiesta
0081762	1	Tanica 10 kg	ALIH30K025	NR	a richiesta
0081763	210	Tanica 25 kg Fusto 210 kg	ALIH30K210	KG	a richiesta

0081756	4	ALIGEL HC20 BIO, anticongelante biodegradabile propilenico ad alte prestazioni, alto scambio termico, lunga durata, pronto all'uso, resist. -22°C, con rilevatore di perdite fluorescente. Per impianti termici, alimentari e solari. RICHIEDERE LISTINO STAGIONALE	ALIH20K005	NR	a richiesta
0081757	1	Tanica 5 kg	ALIH20K010	NR	a richiesta
0081758	1	Tanica 10 kg	ALIH20K025	NR	a richiesta
0081759	210	Tanica 25 kg Fusto 210 kg	ALIH20K210	KG	a richiesta

0117688	1	ALIGEL GEO SYSTEM, Speciale liquido anticongelante termovettore puro a base propilenica, appositamente formulato per pompe di calore e sistemi geotermici. ALIGEL GEO SYSTEM è uno speciale liquido termovettore con funzione anticongelante, protettiva verso la corrosione ed il bio-fouling (antialga), evita inoltre la formazione di calcare ed è atossico. Idoneo anche per sistemi a pavimento radiante. RICHIEDERE LISTINO STAGIONALE	ALIGSK010	NR	a richiesta
0117689	1	Tanica 10 kg	ALIGSK025	NR	a richiesta
0117690	210	Tanica 25 kg Fusto 210 kg	ALIGSK210	KG	a richiesta

0130753•	4	ALIGEL, anticongelante puro propilenico. Per impianti termici, alimentari e solari. RICHIEDERE LISTINO STAGIONALE	ALIK005	NR	a richiesta
0130731•	1	Tanica 5 kg	ALIK010	NR	a richiesta
0130702•	1	Tanica 10 kg	ALIK025	NR	a richiesta
0130741	210	Tanica 25 kg Fusto 210 kg	ALIK200	KG	a richiesta

0519171	4	ATIGEL LONG LIFE, anticongelante termovettore di ultima generazione, di elevata qualità e ad alto scambio termico, nonché lunga durata. Speciale per sistemi chiusi quali circuiti di refrigerazione-riscaldamento funzionanti in condizioni di lungo e gravoso esercizio come ad es. autoveicoli industriali e civili RICHIEDERE LISTINO STAGIONALE	ANTILLK005	NR	a richiesta
0519172	1	Tanica 5 kg	ANTILLK025	NR	a richiesta

**LINEA T.E.M.I.T. TRATTAMENTO E MANUTENZIONE IMPIANTI TERMICI E REFRIGERANTI  
CONFORME NORMA UNI 8065:2019**

**ANTICONGELANTI - TERMOVETTORI - ANTICORROSIVI**

CODICE	CONF.	DESCRIZIONE	CODICE FORNITORE	U.M.	€
		ATIGEL, anticongelante permanente per auto e per industrie, idoneo per pannelli solari. A base di glicole monoetilenico senza ammine e nitriti, e/o sostanze altamente inquinanti. Usato nelle giuste % è anticorrosivo verso tutti i metalli di un circuito di raffreddamento e/o riscaldamento. RICHIEDERE LISTINO STAGIONALE			
0130694	12	Bottiglia 1 kg	ANTI1000E	KG	<b>a richiesta</b>
0130703•	4	Tanica 6 kg	ANTIK006	NR	<b>a richiesta</b>
0130712•	1	Tanica 12 kg	ANTIK012	NR	<b>a richiesta</b>
0130701•	1	Tanica 28 kg	ANTIK028	NR	<b>a richiesta</b>

**RISANANTI**

		FOUR-X ONE SHOT, additivo concentrato polifunzionale con funzione risanante senza scarico, per impianti termici-refrigeranti non compromessi e pavimenti radianti. È un prodotto unico concentrato con 4 funzioni. Ha un'azione disgregante per morchie e fanghi ed esplica inoltre un'azione protettiva antincrostante in presenza di acque dure, garantendo una protezione anticorrosiva verso tutti i metalli costituenti gli impianti, in particolare verso l'alluminio e le sue leghe. È formulato inoltre con un potente biocida ad ampio spettro in grado di inibire la proliferazione algale negli impianti a bassa temperatura.			
0052190	16	flacone 500 ml	FOURX0500	NR	<b>23,280</b>
0052191	4	tanica 3 lt	FOURXK003	NR	<b>92,500</b>

		ANTINEX + Thermakil, sciogli fanghi risanante, disgregante per morchie, fanghi e calcare per impianti termici. Prodotto anticorrosivo adatto a tutti i tipi di impianto sia multi metallici che di materiale plastico. Mantiene in sospensione il calcare ed i depositi contenuti nell'impianto. Il prodotto contiene inoltre un efficace biocida in grado di impedire, o ridurre notevolmente, lo sviluppo di alghe e prodotti biologici all'interno dell'impianto, che creano impedimenti alla regolare circolazione.			
0130707•	12	Flacone 1 lt	ANTINEX1000E	NR	<b>21,530</b>
0130706•	4	Tanica 5 lt	ANTINEXK005	NR	<b>71,500</b>
0214498	1	Tanica 25 lt	ANTINEXK025	NR	<b>310,000</b>

		ANTINEX 2X STRONG Scioglifanghi concentrato con battericida. Scioglifanghi a doppia concentrazione risanante, disgregante per morchie, fanghi e calcare per impianti termici. Prodotto anticorrosivo adatto a tutti i tipi di impianto sia multi metallici che di materiale sintetico. Utilizzare ANTINEX 2X STRONG in quantità di 0,5 lt di prodotto ogni 80/100 lt.			
0151043•	16	Flacone 500 ml	ANTIX7-20500	NR	<b>18,500</b>
0151044	4	Tanica 2,5 lt	ANTIX7-2K003	NR	<b>67,000</b>

		FERRONEX, sciogliruggine per la rimozione di scorie corrosive, ossidi e calcare e sistemi multi-metallici. Mantiene l'efficienza del sistema e a conservare il combustibile			
0191437	12	Flaconi 1 lt	FERRO1000	NR	<b>33,170</b>
0191438	4	Tanica 5 lt	FERROK005	NR	<b>124,400</b>



**LINEA T.E.M.I.T. TRATTAMENTO E MANUTENZIONE IMPIANTI TERMICI E REFRIGERANTI  
CONFORME NORMA UNI 8065:2019**
**RISANANTI**

CODICE	CONF.	DESCRIZIONE	CODICE FORNITORE	U.M.	€
		SOLAR CLEAN, è un prodotto detergente rapido ed efficace dissolvente di morchie specifico per impianti solari termici. Studiato appositamente per asportare ed eliminare con estrema velocità morchie e fanghi generati da fluidi solari degradati dallo sfruttamento eccessivo e dagli alti sbalzi termici che potrebbero creare intasamenti nei tubi del collettore. Totalmente compatibile con tutti i metalli e componenti negli impianti solari			
0635147	4	Tanica 5 lt	SOLCLK005	NR	196,300
0635146	1	Tanica 10 lt	SOLCLK010	NR	370,000

**DISINCROSTANTI**

		DISINEX VIRAGGIO, disincrostante per serpentine e scambiatori, con indicatore di viraggio			
0130717•	6	Flacone 1 lt	DIX1000E	NR	11,640
0130716•	4	Flacone 5 lt	DIXK005	NR	32,240
0130715•	1	Flacone 10 lt	DIXK010	NR	53,900
0130598	1	Flacone 25 lt	DIXK025	NR	117,800
		ZINCONEX, disincrostante in polvere adatto per impianti termici e di raffreddamento con superfici zincate o in alluminio. Utilizzabile anche per: rame, acciaio, ghisa, acciaio inox			
0130590	12	Tanica 1 kg	ZINC1000	NR	38,270
0130589	2	Tanica 5 kg	ZINCK005	NR	108,500
		ZINCONEX LQ, disincrostante liquido concentrato (non corrosivo – non fumigante) per l'eliminazione di incrostazioni calcaree e residui di corrosione su impianti termici, scambiatori di calore, circuiti di raffreddamento, torri evaporative con elementi in rame, acciaio, acciaio inox, alluminio, ottone, stagno, leghe leggere, superfici zincate. ZINCONEX-LQ contiene un indicatore di esaurimento, a viraggio di colore (rosso vivo sul prodotto attivo, giallo-arancio sul prodotto esausto)			
0204715•	4	Tanica 5 lt	ZINCLQK005	NR	43,050
0204716	1	Tanica 10 lt	ZINCLQK010	NR	73,400
0204717	1	Tanica 25 lt	ZINCLQK025	NR	173,800
0071788	6	THERMOCLEAN CALDAIE, disincrostante specifico per camere di combustione delle caldaie a condensazione, metalli e leghe leggeri, alluminio silico Flacone + speciale erogatore 750 ml	THERCL0750	NR	49,340
0051201	6	THERMOSAN BL, passivante-sanificante per protezione camere di combustione in alluminio e alluminio-silicio delle caldaie a condensazione, dopo il trattamento disincrostante con THERMOCLEAN CALDAIE Flacone +speciale erogatore 750 ml	THERSANBL0750	NR	39,860
		THERMONET FUMI, disincrostante liquido per la pulizia delle camere di combustione delle caldaie			
0130593	4	Tanica 5 kg	THERNETK005	NR	51,100
0130592	1	Tanica 10 kg	THERNETK010	NR	102,100

**LINEA T.E.M.I.T. TRATTAMENTO E MANUTENZIONE IMPIANTI TERMICI E REFRIGERANTI  
CONFORME NORMA UNI 8065:2019**

**DISINCROSTANTI**

CODICE	CONF.	DESCRIZIONE	CODICE FORNITORE	U.M.	€
0130539	4	NEUTRAL, neutralizza l'acidità residua nei processi di disincrostazione Tanica 5 lt	NEUTRALK005	NR	49,430

**TURAFALLE**

0130501	6	FASTOP-IT, liquido autosigillante per eliminare le perdite negli impianti termici Per perdite fino a 10 lt/giorno. Flacone 1 lt (prodotto A)	FASTOPIT1000A	NR	103,700
0130510	6	Per perdite da 10 a 30 lt/giorno. Flacone 1 lt (prodotto B)	FASTOPIT1000B	NR	138,800
0130519	4	Per perdite da 30 a 400 lt/giorno. Tanica 5 lt (prodotto C)	FASTOPITK005C	NR	677,000
0130508	4	Per perdite da 400 a 1000 lt/giorno. Tanica 5 lt (prodotto D)	FASTOPITK005D	NR	1.024,000

0130513	6	FASTOP-IS, liquido autosigillante per eliminare le perdite negli impianti sanitari. Perdita max 25 lt/giorno Flacone 1 lt	FASTOPIS1000	NR	137,200
0130512	4	Tanica 5 lt	FASTOPISK005	NR	600,000

0204710	6	FASTOP-SOLAR, liquido autosigillante per pannelli solari e circuiti contenenti antigelo. Perdita max 20 lt/giorno Flacone 1 lt	FASTOPITA1000	NR	211,000
0130507	4	Tanica 5 lt	FASTOPITAK005	NR	946,000

0494913	4	FASTOP PERMANENT, prodotto liquido riparatore e protettivo di tipo permanente per impianti di riscaldamento. Sigilla fino a 15 lt al giorno di perdita Tanica 5 lt	FASTOPPRK005	NR	740,000
---------	---	---	--------------	----	---------

**ACCESSORI E SERVIZI PER TRATTAMENTO IMPIANTI TERMICI E REFRIGERANTI**

0191435	4	CHECK SERVICE, servizio di analisi chimica del liquido di riscaldamento/refrigerazione. Report completo di laboratorio secondo Norma UNI 8065:2019 ed i suggerimenti per l'intervento. Blister con kit di flaconi per analisi e busta di spedizione	SERVKIT0004	NR	18,540
---------	---	--	-------------	----	--------





## ACCESSORI E SERVIZI PER TRATTAMENTO IMPIANTI TERMICI E REFRIGERANTI

CODICE	CONF.	DESCRIZIONE	CODICE FORNITORE	U.M.	€
0013976 <sup>3</sup> 0013977	1	NEUTROFIL MINI, filtro neutralizzante per condensa di caldaie a condensazione, dotato di contenitore con attacchi da 3/4	WLNCMINI	NR	67,500
	1	NEUTROFIL MINI ricariche 6 bustine 90 gr	WLNCMINIRIC	NR	38,200
0444444	1	CARTUCCIA NEUTRALIZZANTE di ricambio per apposito filtro contenitore	NEUTROCART	NR	40,500
0519177 <sup>•</sup>	1	KIT DUREZZA ACQUA, kit per la titolazione complessometrica dell'acqua. Determina in gradi francesi la Durezza Totale cioè la quantità di sali di Calcio e Magnesio disciolti nell'acqua	GFKIT	NR	29,900
0519179	1	KIT RICERCA ACQUA CARBURANTI, pasta indicatrice per la ricerca di acqua nei carburanti, gasolio, benzina etc. Barattolo 70 gr	FUELKIT0070	NR	31,570
0007546 0007547 0007548	1	POMPA DISINEX - Pompa disincrostante per calcare, interamente in materiali plastici altamente resistenti agli acidi concentrati. Dotata di invertitore di flusso con valvola esterna manuale, tubazioni flessibili 2,5 mt e raccordi in pvc 3/4". Serbatoio in HDPE, temperatura massima esercizio 60 °C, 230 volts, 30 Hz.	PDIS15K	NR	1.124,000
	1	POMPA DISINEX 15K - serbatoio in HDPE da 15 lt; portata 45 lt/min (sulla mandata); pressione esercizio 1 bar; potenza motore 375 W/0,5 HP; peso 8,5 kg; ingombri 35 x 45 cm (h).	PDIS25K	NR	2.061,000
	1	POMPA DISINEX 25K - serbatoio in HDPE da 25 lt; portata 90 lt/min; pressione esercizio 1 bar; potenza motore 0,5 Kw; peso 10,5 kg; ingombri 40 x 60 cm (h).	PDIS40K	NR	2.687,000
0007549	1	POMPA DISIFLUX 35RI - Pompa risanante riscaldata, capacità serbatoio 35 litri, pressione nominale 6 bar, portata 60 l/min, dotata di resistenza elettrica da 2kW che consente di preriscaldare la miscela di additivi aumentandone l'efficacia e riducendo i tempi di intervento. Con carrello integrato, ideale per impianti residenziali, facile da manovrare ed azionare. Idonea al risanamento degli impianti esistenti, pulizia degli impianti nuovi e caricamento circuiti solari termici come da disposizioni della UNI 8065:2019.	PDISFLUX35RI	NR	2.336,000
0007550	1	POMPA DISIFLUX 45RI - Pompa professionale risanante riscaldata, capacità serbatoio 45 litri, pressione nominale 8 bar, portata 60 l/min, dotata di invertitore di flusso per una maggiore efficacia. La resistenza elettrica da 2kW consente di preriscaldare la miscela aumentandone l'efficacia e riducendo i tempi di intervento. Dotata di carrello integrato, ideale per impianti residenziali, facile da manovrare ed azionare. Oltre al risanamento degli impianti esistenti maggiormente compromessi è idonea alla pulizia degli impianti nuovi ed al riempimento dei circuiti solari termici come da disposizioni della UNI 8065:2019.	PDISFLUX45RI	NR	3.598,000

**ACCESSORI E SERVIZI PER TRATTAMENTO IMPIANTI TERMICI E REFRIGERANTI**



CODICE	CONF.	DESCRIZIONE	CODICE FORNITORE	U.M.	€
0081768	1	WL KIT SALVA CALDAIA BASE, kit salva caldaia appositamente studiato per garantire la massima e continua protezione del circuito sanitario nonché del circuito di riscaldamento e del circuito di scarico della condensa. Il kit comprende: n.1 dosatore proporzionale di Polifosfati in ricariche pronte all'uso, n.1 filtro defangatore magnetico, n.1 filtro neutralizzatore per condensa di caldaie a condensazione	WLSAVECDBASE	NR	272,000



0081767	1	WL-MAGNEX HP 5P, i filtri defangatori magnetici della serie MAGNEX sono la soluzione ottimale per risolvere problemi impiantistici dovuti ad inquinamenti da particelle (specialmente ruggine e sabbia) che si formano per effetto della corrosione e delle incrostazioni durante il normale funzionamento di un impianto termico. I filtri MAGNEX garantiscono una continua protezione della caldaia, trattenendo tutte le impurità presenti nell'impianto e impedendone così la circolazione, evitando l'usura e il danneggiamento degli altri componenti dell'impianto come circolatori, scambiatori di calore, etc. attacco con filettatura G 3/4	WLMAGHP5P	NR	123,600
---------	---	---	-----------	----	---------

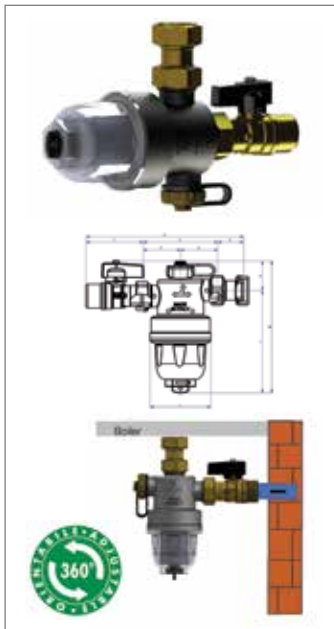

0007551	1	MAGNEX MINI TOP, Il defangatore magnetico sottocaldaia più potente della categoria, l'unico TRASPARENTE. Plus: Magnete super potente da 12.000 gauss di tipo diametrale (massimo assorbimento di magnetite, non fa anelli), doppia azione filtrante con rete in Aisi 304 Bicchiere trasparente in nylon 12 resistente ai glicoli Resistente all'acqua calda 90 °C in esercizio continuo, con picchi di 110 °C Super Compatto, attacchi lineari , utilizzabile in ogni posizione. Valvole in ottone da 3/4" DN 15. Raccordo girevole 3/4 antistrappo in ottone, guarnizioni in EPDM alimentare  INGOMBRI MINIMI: 144 X 81 mm (Senza Valvole)  VEDI DETTAGLIO SU : <a href="http://www.facot.it">www.facot.it</a>  Totalmente Made in Italy	WLMAGHP7P	NR	185,400
---------	---	---	-----------	----	---------



0051203	1	WL MAGNEX HP 8P COMPACT 3/4", il filtro defangatore magnetico garantisce una continua protezione della caldaia, trattenendo tutte le impurità presenti nell'impianto e impedendone così la circolazione, evitando l'usura e il danneggiamento degli altri componenti dell'impianto come circolatori, scambiatori di calore, etc.. CARATTERISTICHE Connessioni in materiale plastico 3/4": Poliammide FV 30%. Corpo, tappo: Poliammide FV 30%. Cartuccia filtrante: acciaio inox AISI 316 Valvola sfera: Ottone CW 614 N. Raccordo girevole: Ottone CW 614 N. Tappo scarico: Ottone CW 614 N - 1/2". Magnete: NeFeB - 13.200 Gauss. Portamagnete: Polipropilene. Dimensioni: A 106 x B 124 x C 58 mm	WLMAGHP8P	NR	121,800
---------	---	--	-----------	----	---------



ADDOLCIMENTO LINEA AQUATEMIT, ADDOLCITORI ADATTIVI A BASSO CONSUMO E ALTA RESA					
CODICE	CONF.	DESCRIZIONE	CODICE FORNITORE	U.M.	€
0013592	1	AQUATEMIT 14 - Addolcitore Volume resina scambio ionico: 15,6 lt Capacità di scambio @ consumo di sale (°fm3@kg): 32@0,59 - 58@1,22 - 89@2,31 Portata di esercizio nominale: 27 lt/min Quantità massima di ferro nell'acqua in ingresso: 0 ppm Limiti pressione acqua (minimo / massimo): 1,4 - 8,6 bar Limiti temperatura acqua (minimo / massimo): 5 - 49°C Portata minima acqua in ingresso: 11 lt/min Attacchi (pollici): 1, Alimentazione elettrica: 230 V - 50 Hz Dimensioni: L 41,9 x P 49,5 x H 66/53,7/51,1 cm	WLADAT0014	NR	2.903,000



TRATTAMENTO FISICO ACQUE PRIMARIE E FILTRAZIONE					
0013971	4	WL-FILROT, filtro pulente semi-automatico rotazionale, per la filtrazione dell'acqua uso potabile, specifico per addolcitori			
0013969	4	WL-FILROT 90 mcr, 3/4	WLFILROT903/4	NR	334,000
0013970	4	WL-FILROT 90 mcr, 1	WLFILROT9001	NR	371,000
	4	WL-FILROT 90 mcr, 1 1/4	WLFILROT9011/4	NR	409,000



TRATTAMENTO ARIA E CONDIZIONAMENTO (VEDI ANCHE LINEA COMFORT) - MANUTENZIONE					
0093600	12	CLIMAFAST TUBI, liquido di lavaggio rapido per linee frigorifere e piccoli impianti A/C			
0093599	12	CLIMAFAST TUBI MAN, bombola spray manuale 600 ml dotata di adattatore in gomma	CLIFASTMAN0600	NR	45,980
0093598	1	CLIMAFAST TUBI GUN, bombola spray 600 ml con fletto adattatore per pistola	CLIFASTGUN0600	NR	30,140
	1	CLIMAFAST KIT, kit in valigetta per Climafast Gun con apposita pistola dotata di cannucina ed adattatore per bombola	CLIFASTGUN	NR	108,500



0204705	6	CLIMA STOP, turafalle universale per tutti gli impianti A/C adatto per ogni gas refrigerante per circuiti di GAS	CLIMASTOPSR0030	NR	79,800
---------	---	--	-----------------	----	--------



0388119	12	FUGAS CLIMA spray cercafughe specifico per impianti A/C Spray 400 ml	FUGCL400	NR	22,650
---------	----	---	----------	----	--------



0388116	1	CLIMATANK, attrezzatura per il lavaggio di un impianto A/C, con erogatore conico in gomma Bombola lavaggio circuiti A/C 1000 ml	CLITANK1000	NR	159,500
---------	---	--	-------------	----	---------

**TRATTAMENTO ARIA E CONDIZIONAMENTO (VEDI ANCHE LINEA COMFORT) - MANUTENZIONE**

CODICE	CONF.	DESCRIZIONE	CODICE FORNITORE	U.M.	€
0388113	12	CLIMANET TUBI, detergente dilavante specifico per tubazioni di impianti di condizionamento. Indispensabile sia per lo start-up dell'impianto che per le operazioni di retrofit di sostituzione dei gas fuori norma Bottiglia 1 lt	CLINETTUB1000	NR	30,140
0130725	12	CLIMATAB, sanitizzante in pastiglie adatto per la prevenzione ed eliminazione di fenomeni di putrefazione e formazione di alghe e batteri nelle vaschette di raccolta e tubazioni di scarico condensa	CLITABLI8E	NR	28,130
0130730	4	CLIMANET FILTRI, detergente, disinfettante per la pulizia dei filtri industriali di impianti di climatizzazione. Prodotto a norma con la legge 155 sull'H.A.C.C.P. Tanica 5 lt	CLINETFILK005	NR	103,900
0130729	1	Tanica 25 kg	CLINETFILK025	NR	415,000
0130492•	12	OFW EXTRA CUT olio per filettare minerale, tipo lavabile di colore rosso in espositore Spray 600 ml	OFWEXSP600E	NR	25,320
0130522	12	Spray 400 ml	OFWEXSP400E	NR	14,990
0130538	4	Tanica 5 lt, con pratico beccuccio versatore	OFWEXK005	NR	113,300
0130466	12	SBLOKKA, spray sbloccante, istantaneo, idroripellente, lubrificante, idrorepellente, antiossidante Spray 400 ml	SBLO400E	NR	13,670
0071952	12	X-10 PROFESSIONAL, spray multiuso professionale con 10 azioni in un unico prodotto: sbloccante, protettivo, lubrificante, penetrante, sgrassante, resistente alle alte temperature, anticorrosivo, idrorepellente, antigrippaggio, grande potere solvente (scioglie la ruggine). Grazie ai principi attivi di altissima qualità presenti nel formulato possiede un ottimo potere lubrificante, sbloccante ed ultra penetrante rendendolo di fatto adatto per officine, casa, garage, giardini, nautica, industria pesante ed ovunque ci sia un meccanismo che necessita di manutenzione. Spray 400 ml	X10PRO0400	NR	22,330







TRATTAMENTO ARIA E CONDIZIONAMENTO (VEDI ANCHE LINEA COMFORT) – MANUTENZIONE					
CODICE	CONF.	DESCRIZIONE	CODICE FORNITORE	U.M.	€
0130498	12	SILIT SPRAY, olio siliconico idrorepellente, antiadesivo Spray 400 ml	SIL400E	NR	15,630
0071949	12	SILICON GREASE, grasso spray incolore ed inodore a base di metil-silossano (olio di silicone). Esercita un'eccellente azione lubrificante, isolante e protettiva su diversi materiali. Il prodotto è idrorepellente, preserva le superfici dall'azione ossidante di vapori e fumi. Può essere inoltre impiegato per impermeabilizzare tessuti, cappotti, pelle e cuoio e per mantenere elastiche nel tempo parti in gomma (O-ring e guarnizioni). Il prodotto può essere applicato anche come lucidante e protettivo su superfici metalliche, a tal proposito se distribuito con un panno su acciaio, rame, bronzo, ottone, argento previene la formazione di ossidi mantenendo per lungo tempo la superficie brillante. Spray 400 ml	SILGREASE0400	NR	22,640
0444453 0130465• 0130490	24	SCIV-O-RING gel, scivolante siliconico in gel per impieghi industriali quali accoppiamenti di giunti ad anello elastico per tubi tipo UNI 303, UNI 313 e scorrimento di cavi elettrici in tubetto 250 gr	SCIVTU0250	NR	7,185
	24	in flacone da spremere 250 gr, in espositore	SCIV0250E	NR	9,343
	24	in flacone da spremere 500 gr	SCIV0500	NR	8,609
0071948	12	SCIV-O-RING FOAM, scivolante spray ad effetto schiumoso specifico per cavi elettrici. Elimina l'attrito rendendo facilmente scorrevole i cavi elettrici sia in gomma che in plastica. Totalmente compatibile con tutti i materiali in uso, protegge quest'ultimi e ne favorisce inoltre il rallentamento del naturale processo d'invecchiamento. Spray 400 ml	SCIVFOAM0400	NR	18,820
0118764	24	SILIT, tubo. Grasso idrorepellente additivato con siliconi. Resiste all'ossidazione ed alla corrosione, impermeabile all'acqua calda e fredda. Non fa emulsione con acqua e resiste al calore moderato. Per rubinetti e premistoppa Tubetto 100 gr	SILTU0100	NR	10,100
0071947	12	PTFE GREASE, grasso additivato con Politetrafluoroetilene (PTFE) costituito da speciali fluidi alto bollenti. Non lascia residui ed agisce ottimamente con temperature elevate fino a +120 °C. Offre un basso coefficiente di attrito, elevata inerzia chimica, ottima resistenza a carichi elevati. Viene utilizzato su cuscinetti, bronzine, rulli trasportatori nell'industria siderurgica, del vetro, ceramica, laterizi. Spray 400 ml	PTFEGR0400	NR	23,600





TRATTAMENTO ARIA E CONDIZIONAMENTO (VEDI ANCHE LINEA COMFORT) – MANUTENZIONE					
CODICE	CONF.	DESCRIZIONE	CODICE FORNITORE	U.M.	€
0130532	12	GRASSO MULTIUSO ai saponi di litio di impiego universale. Resistenza al calore, stabilità meccanica. Resistenza all'acqua, potere anticorrosivo, pompabilità buona Bombole spray 400 ml	GRAL400E	NR	15,310
0130471•	12	SCIV-O-RING SPRAY, scivolante fluido per cavi elettrici e accoppiamento di tubi con anello in gomma di tenuta Bombole 400 ml	SCIV400E	NR	22,100
0040331	12	SKIN TOP, guaina spray riempitiva sigillante e verniciante utilizzabile su superfici irregolari in muratura, asfalto, masonite, legno e tante altre. Permette la sigillatura di fori e crepe, impedendo le infiltrazioni di acqua, umidità o l'instaurarsi di ruggine e corrosione. Il risultato sarà una superficie liscia, omogenea e pronta per la eventuale sovraverniciatura. Spray 500 ml nero	SKINTOP0500	NR	28,700
0130511•	12	FUGAS AI 400 ml rivelatore fughe gas/aria spray 400 ml, tipo liquido	FUGAL400E	NR	14,190
0130530•	12	FUGAS Acc 400 ml, tipo schiumoso	FUG400E	NR	16,030
0130605	12	ZINKALL, vernice zincante a freddo, per serbatoi di impianti chimici, tralici, carpenierem tubazioni, giunti saldanti, pompe, ringhiere, inferriate, etc, spray 400 ml	ZINK400E	NR	16,340
0040332	12	SMALTOP CERAMIC, speciale vernice spray studiata appositamente per ripristinare l'originale brillantezza di sanitari, lavandini, vasche da bagno, docce ed elettrodomestici. Ideale, inoltre, per rinnovare il colore di piastrelle o ritoccare le superfici smaltate. Spray 400 ml	SMALTOCE0400	NR	22,010
0130470•	12	PULITENE 400 ml detergente spray per pulizia del polietilene e polipropilene a saldare	PUL400E	NR	19,930
0130469•	6	PULITENE DETERGENTE, speciale solvente per la pulizia del polietilene, polipropilene a saldare e PVC a incollaggio, flacone 750 ml con spruzzatore	PUL0750	NR	31,340
0130515•	12	ECOLYNER 360°, vernice spray a rapida essiccazione per tracciatura su muri e pavimenti. Necessaria nella segnalazione in cantiere dei vari impianti da realizzare quali: gas, impianti elettrici, acqua calda e fredda. Utilizzabile in ambienti esterni su pavimentazioni industriali. Si usa anche capovolta Colore nero, bombole spray 400 ml	ECOLY360NE0400	NR	16,380
0130517	12	Colore blu, bombole spray 400 ml	ECOLY360BL0400	NR	16,380
0130516	12	Colore giallo, bombole spray 400 ml	ECOLY360GI0400	NR	16,380
0635139•	12	Colore rosso, bombole spray 400 ml	ECOLY360RO0400	NR	16,380







**TRATTAMENTO ARIA E CONDIZIONAMENTO (VEDI ANCHE LINEA COMFORT) – MANUTENZIONE**

CODICE	CONF.	DESCRIZIONE	CODICE FORNITORE	U.M.	€
0130595•	1	STERESINA, acido stearico puro in candelotti da 100 gr pronti da utilizzare. Utilizzata per il decapaggio e la saldatura dolce a stagno di condotte in piombo. 1 kg (10 barrette da 100 gr/cad)	STE0100	NR	42,190
0130487•	1	LEGHE DI STAGNO per saldatura dolce. Disponibili in rocchetti da 250/500 gr	STFI5AG0250	NR	a richiesta
0130488	1	Stagno Filo Ø 2 mm; 3,5% AG, 500 gr	STFI3,5AG0500	NR	a richiesta

**RIVESTIMENTI ANTICORROSIVI, ISOLANTI E ACCESSORI**

0130800	36	PARATEX, benda isolante anticorrosiva per la protezione di tubazioni interrate e non Rotoli H 50 mm x 10 m	PAR0050	NR	14,190
0130809	18	Rotoli H 100 mm x 10 m	PAR0100	NR	38,460
0130798	12	Rotoli H 150 mm x 10 m	PAR0150	NR	39,860
0130797	8	Rotoli H 200 mm x 10 m	PAR0200	NR	52,700
0131069	12	FLEXBIT-100, guaina elastomero bituminosa autoadesiva a freddo ad elevato modulo elastico Rotoli H 50 mm x 10 m	FLCENTO0050	NR	33,880
0131068	8	Rotoli H 75 mm x 10 m	FLCENTO0075	NR	33,490
0131067	6	Rotoli H 100 mm x 10 m	FLCENTO0100	NR	64,400
0131051	12	FLEXBIT-HD, mononastro in elastomero bitume accoppiato ad un film protettivo Rotoli H 50 mm x 10 m	FLEXHD0050	NR	26,310
0131020	8	Rotoli H 75 mm x 10 m	FLEXHD0075	NR	36,670
0131019	6	Rotoli H 100 mm x 10 m	FLEXHD0100	NR	46,240
0130903	24	POLIFLEX-80, nastro butilico con film in polietilene ad alta densità, non sporchevole Rotoli H 50 mm x 9,15 m	POLIOTT0050	NR	31,090
0130902	18	Rotoli H 75 mm x 9,15 m	POLIOTT0075	NR	42,730
0130901	12	Rotoli H 100 mm x 9,15 m	POLIOTT0100	NR	57,400
0353574•	24	POLIFLEX 90/15, mononastro anticorrosivo butilico ad alta allungabilità e forte potere adesivo. Non necessita di primer aggrappante, per tubazioni interrate ed aeree H 50 mm x 15 m	POLINOV0050/E	NR	39,860
0353575	16	H 75 mm x 15 m	POLINOV0075/E	NR	59,000
0353576	12	H 100 mm x 15 m	POLINOV0100/E	NR	76,600
0130792	48	PIB autoamalgamante, nastro per giunzioni e riparazione in gomma pura, per alta protezione dielettrica e dove è difficoltoso il rivestimento H 19 mm x 9,15 m	PIB0019	NR	15,950
0130925	18	H 50 mm x 9,15 m	PIB0050	NR	35,080

**RIVESTIMENTI ANTICORROSIVI, ISOLANTI E ACCESSORI**

CODICE	CONF.	DESCRIZIONE	CODICE FORNITORE	U.M.	€
					
0147947	10	Blister nero 25,4 mm x 3 m	EXTNE2503	NR	34,280
0147945	10	Blister bianco 25,4 mm x 3 m	EXTBI2503	NR	34,280
0147943	10	Blister arancio 25,4 mm x 3 m	EXTAR2503	NR	34,280
					
0130790	60	Rotolo nero H 38 mm x 25 m sp. 0,13 mm	DIELN130038/25A	NR	8,131
0130779	108	Rotolo nero H 25 mm x 20 m sp. 0,15 mm	DIELN150025	NR	5,102
0130778	54	Rotolo nero H 50 mm x 20 m sp. 0,15 mm	DIELN150050A	NR	9,722
0130776	54	Rotolo nero H 50 mm x 20 m sp. 0,18 mm	DIELN180050	NR	10,940
0130775	27	Rotolo nero H 100 mm x 20 m sp. 0,18 mm	DIELN180100	NR	20,090
					
0130828	40	55/16 x 1000 mm	MATER55018/10	NR	28,860
0130816	25	65/19 x 1000 mm	MATER65021/10	NR	31,890
0130814	20	85/25 x 1000 mm	MATER80026/10	NR	45,130
0130812	10	115/34 x 1000 mm	MATER11037/10	NR	64,800
0130837	10	140/42 x 1000 mm	MATER13037/10	NR	79,100
0130845	10	160/50 x 1000 mm	MATER16065/10	NR	95,100
0130844	20	180/65 x 450 mm	MATER18065/450	NR	48,630
					
0131079	15	Rotoli H 50 mm x 15 m	FATER005015	MT	7,015
0131078	15	Rotoli H 75 mm x 15 m	FATER007515	MT	9,247
0131077	15	Rotoli H 100 mm x 15 m	FATER010015	MT	13,080
0130898	250	*RETE SEGNALAZIONE TUBAZIONI Rotoli H 250 mm x 250 m per gas	RETE0250G	MT	0,892
0130915	250	Rotoli H 500 mm x 250 m per gas	RETE0500G	MT	1,817
					
0130611	20	Rotoli H 50 mm x 10 m	ALUQUA0050	NR	23,920
0130610	15	Rotoli H 75 mm x 10 m	ALUQUA0075	NR	34,280
0130609	10	Rotoli H 100 mm x 10 m	ALUQUA0100	NR	44,650
					
0071755	20	Rotoli H 50 mm x 10 m	ALUBOND0050	NR	25,510
0071756	15	Rotoli H 75 mm x 10 m	ALUBOND0075	NR	36,670





RIVESTIMENTI ANTICORROSIVI, ISOLANTI E ACCESSORI					
CODICE	CONF.	DESCRIZIONE	CODICE FORNITORE	U.M.	€
0131034	10	GUAINA WATERPROOF autoadesiva, adatta per impermeabilizzare terrazze, fondazioni, muri, rivestimento di pali da interrare Bobina H 1000 mm x 10 m	GWAT1000	MQ	35,080
0131022 <sup>2</sup>	10	GUAINA ANTICONDENSA, speciale nastro in sughero-bitume per temperature comprese tra - 40 °C e + 88 °C, previene la condensa sugli impianti Rotoli H 50 mm x 9,15 m	ANTIC0050	NR	45,920
0130804 <sup>•</sup>	24	NASTRO GOMMA ESPANSA retinato fascia in gomma sintetica espansa a celle chiuse di colore nero, con superficie adesivizzata. Per coibentazione di tubazioni calde e fredde Gomma Esp., H50 mm x 10 m	GOESP	NR	12,920
0130785	24	NASTRO CLIMA, nastro adesivo in polietilene espanso reticolato per isolamenti termici in impianti di aria condizionata. Colore bianco, rotoli H 50 mm x 9,5 m	CLIMA0050	NR	13,660
0130608	24	X-TAPE, nastro adesivo sigillante in tela-gomma per riparare e sigillare. Alto grado di impermeabilità, adesione elevata Rotoli H 50 mm x 25 m	AMERICGR0050	NR	11,960
0130597	24	Colore NERO	AMERICNE0050	NR	12,600
0130818 <sup>2</sup>	12	NASTRO "Attenzione tubo gas" H 120 mm x 200 m	GASEC0120N	NR	44,810
0130847	12	NASTRO "Attenzione tubo acqua" H 120 mm x 200 m	ACQUAEC0120N	NR	44,810
0130606	20	BENDA SEGNALETICA giallo/nero H 70 mm x 200 m	BESGI0070N	NR	10,770
0130616	20	BENDA SEGNALETICA bianco/rosso H 70 mm x 200 m	BESRO0070N	NR	9,566



RIVESTIMENTI ANTICORROSIVI, ISOLANTI E ACCESSORI					
CODICE	CONF.	DESCRIZIONE	CODICE FORNITORE	U.M.	€
0131008	1	COVERGAS, guaina flessibile con spirale rinforzata e superficie interna liscia per protezione ed isolamento tubi trasporto gas. Autoestinguente grado V0 - elevata resistenza agli agenti atmosferici e agli aggressori chimici - conforme ai requisiti delle norme CEI-EN-50086- 2-2 per classe 2221. Conforme norma UNI-CIG 7129/Gen. '92			
0131007•	1	Ø interno 20 mm x 25 m liscio	CG2025	RT	68,600
0131006	1	Ø interno 25 mm x 25 m liscio	CG2525	RT	88,600
0131031	1	Ø interno 30 mm x 25 m liscio	CG3025	RT	118,600
0131033	1	Ø interno 35 mm x 25 m liscio	CG3525	RT	144,100
	1	Ø interno 40 mm x 25 m liscio	CG4025	RT	173,500



0244757•	1	CLIMAFLEX Guaina flessibile con spirale rinforzata e superficie interna liscia per evacuazione condensa negli impianti di condizionamento e refrigerazione, in rotoli. Elevata resistenza agli agenti atmosferici e agli aggressori chimici			
0244756	1	Ø interno 16 mm x 25 m liscio	CF1625	RT	71,100
0244755•	1	Ø interno 18 mm x 25 m liscio	CF1825	RT	76,300
	1	Ø interno 20 mm x 25 m liscio	CF2025	RT	81,100
0130659	24	CUTTER professionale	CUTPRO	NR	5,102

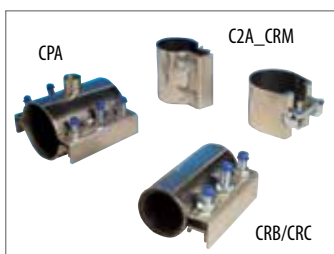

		CRM collari di riparazione con n. 1 tirante - larghezza 70 - 90 mm da 16 a 229 mm	CRM		
		C2A collari di riparazione con n. 2 tiranti - larghezza 90 - 140 mm da 21 a 229 mm	C2A		
		CRB collari di riparazione "Universal" con n. 3 tiranti - larghezza 120 - 140 mm da 29 a 54 mm	CRB		

CRC collari di riparazione "Universal" con n. 3 tiranti - larghezza 200 mm da 42 a 390 mm  
 CPA collari di presa di tubazioni in PVC - ghisa - acciaio - cemento e amianto, possibilità griffe antisfilamento GSB in ghisa sferoidale. Tutti i collari di presa sono con foro filettato GAS, possono essere forniti con dispositivo di presa di carico o flangiati. Le flange hanno la foratura ASA 150 o DIn PIN 10/16 a seconda delle specifiche richieste.  
**Collari di riparazione richiedere listino a parte**



0130834•	24	NASTRO ALLUMINIO ADESIVO, indicato per applicazioni negli impianti di condizionamento e riscaldamento			
0130833•	16	Rotoli H 50 mm x 50 m	NALU0050	NR	21,000
		Rotoli H 75 mm x 50 m	NALU0075	NR	31,170



0130900	60	PVC BENDE, rotoli H 100 mm x 25 m, colore bianco	PVCBI25N	NR	10,330
0130894	60	Rotoli H 100 mm x 25 m, colore rosso	PVCRO25N	NR	10,330
0130888	60	Rotoli H 100 mm x 25 m, colore blu	PVCBL25N	NR	10,330
0130906	60	Rotoli H 100 mm x 25 m, colore grigio	PVCGR25N	NR	10,330
0130899	36	PVC BENDE, Rotoli H 100 mm x 50 m colore bianco	PVCBI50N	NR	19,510
0130893	36	Rotoli H 100 mm x 50 m, colore rosso	PVCRO50N	NR	19,510
0130897	36	Rotoli H 100 mm x 50 m, colore blu	PVCBL50N	NR	19,510



LINEA COMFORT: DISINFETTANTI - BIOCIDI - IGIENIZZANTI - TRATTAMENTO PISCINE					
0071767	12	KIL DERMO SOAP, detergente liquido concentrato per la pulizia delle mani. E' efficace contro lo sporco, ma lascia le mani sempre morbide e vellutate.			
0071768	4	Flacone 1 lt, con dosatore	DERMO1000	NR	14,990
		Taniche 5 lt	DERMOK005	NR	29,660

## LINEA COMFORT: DISINFETTANTI - BIOCIDI - IGIENIZZANTI - TRATTAMENTO PISCINE

CODICE	CONF.	DESCRIZIONE	CODICE FORNITORE	U.M.	€
0130855	6	KIL HAND PROFESSIONAL, salviette detergenti batteriostatiche lavamani, rimuove lo sporco più resistente senza graffiare Barattolo 70 salviette	CLEANHAND0070	NR	81,800
0130883	12	KIL PASTA LAVAMANI, deterge rapidamente le mani imbrattate e sporche di olii, nafta, grassi, colle, peci, catrame, vernici, inchiostri, calce, colori, ruggine, etc. Asporta lo sporco senza irritare la pelle e lascia le mani morbide Barattolo 1000 ml	LAV1000	NR	10,730
0006051	20	MUFFANET (in corso di registrazione Biocidi PT 2) Disgregante per muffe e batteri Prodotto a base di ipoclorito di sodio stabilizzato, pronto all'uso. Scioglie istantaneamente muffe, alghe e muschi e rimuove batteri, virus e cattivi odori da luoghi umidi interni ed esterni quali: muri, pavimentazioni e piastrelle di bagni, docce, WC, cantine, cucine, saune, idromassaggi, bordi piscine, vasi di fiori, etc. MODO D'USO: Eliminare gli strati di muffa più grossolani con un raschietto, applicare lo spruzzino sul flacone, spruzzare uniformemente sulla superficie da trattare e dopo qualche istante, sciacquare abbondantemente. Se necessario ripetere il trattamento dopo alcuni minuti. Il contenuto serve per 2/3 m <sup>2</sup> di muro o 6/8 m <sup>2</sup> di pavimento. 250 ml astuccio + spruzzatore	MUF0250	NR	22,010
0130536	12	GERMOKIL, battericida, virucida, germicida concentrato per eliminare i cattivi odori da sostanze organiche in decomposizione. Igienizza e bonifica lasciando un gradevole profumo balsamico. Adatto per igienizzare le bocchette delle vasche idromassaggio, le saune, le superfici di contatto con alimenti. Spruzzatore 750 ml	GERM0750	NR	17,540
0071940	6	GERMOKIL 10X, potente detergente fortemente concentrato, ideale per qualsiasi superficie lavabile in ambito domestico, comunitario, civile ed industriale. Formulato con principio attivo biocida a base di Benzalconio Cloruro, garantisce anche un'ottima detersione grazie alla presenza di un mix di tensioattivi e consente di ottenere un'azione antibatterica impedendo la fermentazione causa di cattivi odori.	GERM10X1000	NR	23,130
0071944	4	Tanica 5 lt	GERM10XK005	NR	57,400
0130726•	12	CLIMASAN spray, detergente, deodorante, sanitizzante, antibatterico, germicida gradevolmente profumato, per filtri di condizionatori, filtri auto. Reg. in Germania BAUA N. 98735 PT 2	CLISAN0600	NR	31,870
0494899•	12	Bombola spray 400 ml	CLISAN0400	NR	24,470
0130704•	12	CLIMANET spray, detergente schiumogeno sanificante per batterie lamellari di condizionatori e fan-coil a bassa residualità, per interni ed esterni. Scioglie efficacemente lo sporco anche di natura organica (es. moscerini) accumulato sui pacchi lamellari di condizionatori, compressori, radiatori. Reg. in Germania BAUA N. 98758 PT 2 Bombola spray 600 ml	CLINET0600	NR	25,200

LINEA COMFORT: DISINFETTANTI - BIOCIDI - IGIENIZZANTI - TRATTAMENTO PISCINE



CODICE	CONF.	DESCRIZIONE	CODICE FORNITORE	U.M.	€
0071942	12	CLIMASAN PHARM SPRAY, disinfettante aerosol pronto all'uso per superfici e tessuti, filtri industriali impianti di climatizzazione estiva-invernale. Presidio Medico Chirurgico. <b>Autorizzazione Ministeriale N° 21206</b> PMC, aerosol 500 ml	CLISANPHAL0500	NR	39,540
0006521	12	CLIMASAN PHARM, disinfettante pronto all'uso per superfici e tessuti, filtri industriali - impianti di climatizzazione estiva-invernale. Presidio Medico Chirurgico <b>Autorizzazione Ministeriale N° 21206</b> PMC flacone 750 ml con trigger	CLISANPHA0750	NR	22,170



0130728	12	CLIMANET TOP, Detergente, sgrassante schiumogeno, sanificante per batterie lamellari di condizionatori, fan-coil, filtri di generatori d'aria calda o impianti canalizzati. altamente concentrato a media alcalinità idonea per esterni, scioglie efficacemente lo sporco anche di natura organica (es. moscerini) accumulato sui pacchilamellari di condizionatori, compressori, radiatori. Rimuove residui proteici da muri, pavimenti e piani di lavoro. Reg. in Germania BAUA N. 98882 PT 2			
0130727	4	Tanica 5 kg	CLINETK005	NR	70,300



0071771	6	DYSANFAST-CHLOR, igienizzante effervescente in pastiglie con effetto battericida. Si scioglie rapidamente e facilmente in acqua liberando il cloro attivo. Indicato per sanificare e detergere servizi igienici, wc, lavastoviglie, tubazioni, pavimenti e superfici lavabili in genere, attrezzature ospedaliere, orinatoi, camper, imbarcazioni, etc. Ideale per eliminare cattivi odori e muffe da scarichi di ogni tipo Barattolo 1 kg	DYSAN1000	NR	52,400
---------	---	---	-----------	----	--------



0130858•	12	CALNET BRIL UNIVERSAL spray, scioglicalcare istantaneo per tutte le superfici metalliche anche le più delicate. Rubinetti, lavelli inox, stoviglie, cucine. Reg. in Germania BAUA N. 98854 PT 2 Flacone 700 ml, con spruzzatore	BRILSP0700	NR	13,720
0130982	6	SGRASSATORE UNIVERSALE senza risciacquo, indispensabile in officina e in casa. Deterge qualunque superficie senza graffiare: vasche da bagno, sanitari, piastrelle, cappe, superfici inox, parti meccaniche, tessuti in gomma, etc. Reg. in Germania BAUA N. 98856 PT 2 Flacone 750 ml, con spruzzatore	SGRAS0750	NR	15,310









0130518•	6	DISSOLINA, sciogli calcare UNIVERSALE in polvere, adatta anche per impianti sanitari Barattolo 600 gr	DINA0600E	NR	19,930
----------	---	--	-----------	----	--------



0130879	12	NAUTICHEM, liquido antibatterico, disgregante per il trattamento di scarichi maleodoranti e nella sanificazione di WC chimici di camper, roulotte, cantieri, etc. Flacone 1 lt	NAUTI1000	NR	31,930
---------	----	---	-----------	----	--------



## LINEA COMFORT: DISINFETTANTI - BIOCIDI - IGIENIZZANTI - TRATTAMENTO PISCINE

CODICE	CONF.	DESCRIZIONE	CODICE FORNITORE	U.M.	€	
	0118768•	6	DISSOL-GEL, disotturante ad alta viscosità efficace per liberare le tubature ostruite da depositi organici e detersivi. Formulazione non acida stabilizzata, con un alto peso specifico che facilita la diffusione lungo le tubature ostruite. Utilizzabile in qualsiasi scarico di WC, per lavandini, sanitari, pozzetti e scarichi industriali e nella ristorazione <b>PRODOTTO IN LIBERA VENDITA</b> Flacone 1 lt	DISGEL1000	NR	8,577
	0151052•	6	DISSOL PLUS CHLOR, disgorgante alcalino super concentrato ad alta viscosità, adatto anche ad uso domestico-privato, efficace per rimuovere batteri e cattivi odori liberando in pochi minuti le tubazioni ostruite da depositi organici quali capelli, carta, scarti alimentari, residui di grasso, etc. Reg. in Germania BAUA N. 98853 PT 2 <b>PRODOTTO PROFESSIONALE IN LIBERA VENDITA</b> flacone 1 lt	DISPLUS1000	NR	15,980
	0130618•	6	DISSOL disotturante liquido professionale ad azione rapida per water, lavandini e scarichi industriali. Non danneggia le tubazioni. Soggetto a Regolamento UE 2019:1148 <b>PRODOTTO PER USO PROFESSIONALE</b> Flacone 1 lt	DIS1000E	NR	16,400
	0071943	12	DISSOL-10X, sgorgante professionale per scarichi a base di soda caustica in perline, soggetto a Regolamento UE 2019:1148. Idrossido di sodio in perline, elimina in pochi minuti residui di grassi o cibo da scarichi, griglie di forni e fornelli senza danneggiare materiali ferrosi e ceramiche. DISSOL 10X trova inoltre impiego nel restauro del legno e per usi professionali. Barattolo 500 g	DIS10X0500	NR	14,030
	0049055•	16	DISITANK 2X STRONG, disincrostante, detergente igienizzante super concentrato specifico per la rimozione dei depositi di calcare, incrostazioni e annerimenti quali ruggine e sporchi ostinati che si formano all'interno delle cassette WC, turche, orinatoi, etc. Sbianca ed igienizza a fondo le superfici, neutralizzando gli odori sgradevoli. Non aggredisce parti e componenti in plastica o gomma. Flacone 0,5 lt	DISTK2X0500	NR	15,330
		6	DISITANK-BL è un disincrostante formulato a base acida, studiato appositamente per la rimozione rapida di incrostazioni calcaree ed ossidi nelle cassette WC, sia incassate che esterne, in ambito residenziale, pubblico, industriale, officine, negozi. Elimina calcare, incrostazioni, efficace anche su annerimenti causati da ruggine e sporchi ostinati che si creano all'interno delle cassette WC, bagni turchi, orinatoi, etc. Sbianca ed igienizza a fondo le superfici, neutralizzando gli odori sgradevoli. Non aggredisce parti e componenti in plastica o gomma. Flacone 1 lt	DISTKBL1000	NR	a richiesta

**LINEA COMFORT: DISINFETTANTI - BIOCIDI - IGIENIZZANTI - TRATTAMENTO PISCINE**



CODICE	CONF.	DESCRIZIONE	CODICE FORNITORE	U.M.	€
0130528	6	FIRENET, sgrassante detergente per vetri di caminetti, forni, piani cottura, dissolve e rimuove senza strofinare residui carboniosi e fuliggine, grassi animali e altre untuosità da superfici quali vetri di caminetti, barbecue, forni, piani cottura Flacone 750ml, con spruzzatore	FIRENET0750	NR	16,900



0071785	12	SOLAR GLASS, protettivo repellente che si lega chimicamente alla superficie del vetro che si vuole trattare. Preserva ed impermeabilizza la superficie di pannelli solari, vetrate, parabrezza, etc, evitando la formazione ed il depositarsi nel tempo di fuliggine, morchie, incrostazioni, sporchi vari, etc.	SOLGLAS1000	NR	16,270
0071786	4	Tanica 5 lt	SOLGLASK005	NR	48,470



0130699	6	BIO DISSOLINA è un prodotto in pastiglie specifico per la degradazione naturale dei rifiuti organici. È naturale ed è innocuo per l'uomo e per l'ambiente. Le speciali colture batteriche naturali accelerano i processi di degradazione eliminando i cattivi odori. Idoneo per WC, pilette, tubazioni e pozzetti	BIODIS0600E	NR	41,460
0130698	12	Barattolo 600 gr	BIODISBL12E	NR	20,410



0006522	6	BIO-DISSOLINA STRONG, compresse concentrate ad alta attività biologica per il trattamento delle fosse settiche mediante colture batteriche ed enzimi.	BIODISSTR08	CF	98,900
0006523	20	barattolo 8 pastiglie	BIODISSTR20	NR	11,160



0151064	16	THERMAKIL 2X STRONG, biocida a doppia concentrazione per impianti termici e refrigeranti a circuito chiuso. Reg. in Germania BAUA N. 98855 PT 11	THERKIL2X0500	NR	19,140
0151065	4	flacone 500 ml	THERKIL2XK003	NR	65,400



0494944	12	THERMAKIL®, alghicida, battericida, virucida ad ampio spettro, idoneo per impianti di raffreddamento e riscaldamento. Utilizzato per la rimozione di mucillagini ed alghe in circuiti chiusi quali pavimenti radianti o pannelli solari con l'ausilio di apposita pompa Disiflux Reg. in Germania BAUA N. 98955 PT 11	THERKIL1000	NR	21,690
0494945	4	Flacone 1 lt	THERKILK005	NR	71,800



0151066	2	WL-ASETTIX IPOCHLOR, sanificante disinfettante universale ad ampio spettro con attività biocida, in corso di registrazione come PMC, depositato in Germania. Il prodotto risulta estremamente utile per il trattamento antilegionella dell'acqua potabile nonché per la sanificazione di ambiente, impianti aeraulici e superfici difficilmente raggiungibili. In corso di registrazione come Presidio Medico Chirurgico. Reg. in Germania BAUA N. 98759 PT 2, PT 5	WLASIPOK005	NR	168,600
0151067	1	taniche 25 lt	WLASIPOK025	NR	806,000

## LINEA COMFORT: DISINFETTANTI - BIOCIDI - IGIENIZZANTI - TRATTAMENTO PISCINE

CODICE	CONF.	DESCRIZIONE	CODICE FORNITORE	U.M.	€
					
0151059	4	POLIKIL 3X, sanificante batteriostatico con azione antincrostante, anticorrosiva per torri evaporative e circuiti chiusi di climatizzazione estiva/invernale. In corso di registrazione come biocida in Germania. Reg. in Germania BAUA N. 98763 PT 11 taniche 5 lt	POLIKILK005	NR	151,500
0151060	1	taniche 25 lt	POLIKILK025	NR	702,000
0151061	1	fusti 200 lt	POLIKILK200	NR	4.975,000
					
0495062	1	WL-SANIFast®, sistema avanzato a rapido effetto per la disinfezione e stabilizzazione dell'acqua destinata agli usi domestici. Ampio spettro battericida, virucida, contro la Legionella pneumophila e molteplici infettanti, grazie al Biossido di Cloro molto più efficace dei tradizionali disinfettanti. Ideale per le acque di raccolta dei serbatoi, cisterne e vasche. Prodotto conforme alla Norma UNI-EN 12671 per l'acqua potabile ed approvato BS EN 1276. Reg. in Germania BAUA N. 98761 PT 5 WL-SANIFAST prod. A + B taniche 20 lt + 20 lt	WLSANIK020	NR	364,000
0071793	8	WL-SANIFAST prod. A + B taniche 250 ml + 250 ml	WLSANI0250	NR	42,130
					
0151069	1	WL-SANIFAST TOP, potente sanificante ad elevata concentrazione con azione biocida, anti legionella per sistemi di trattamento acque potabili civili ed industriali. In corso di registrazione al Reg. biocidi n. 528 del 2012. Reg. in Germania BAUA N. 98762 PT 5 taniche 20 + 20 lt	WLSANITOPK020	NR	1.416,000
					
0130754	1	ALGACID CHLORINE, alghicida battericida, fungicida a rapida azione di impiego professionale Tanica 50 kg	ALGAK050	NR	240,000
					
0388124 <sup>3</sup>	1	POOL PIÙ, additivo per innalzare il pH nelle acque di piscina Secchio 12 kg	POOLPIUK012	NR	78,200
0388123 <sup>3</sup>	1	POOL MENO, additivo abbassatore di pH Secchio 10 kg	POOLMENOK010	NR	79,800
					
0388125	1	POOL TRIPLEX Cloro in pastiglioni a tripla azione per piscine Secchio 10 kg (past. 200 gr/cad)	POOLTRIK010	NR	216,000
0444449	1	POOL CHLOR cloro in polvere al 56% di cloro attivo. Classificato NON comburente, può stazionare in ambienti chiusi comuni. Lunga durata ed a lento dissolvimento Secchio 10 kg	POOLCLOK010	NR	159,200