



Engineering progress
Enhancing lives

FASTLOC Impianti sicuri senza O-ring

Scopri il sistema di tubazioni
che ti semplifica la vita!

Veloce. Semplice. REHAU.

rehau.it/fastloc



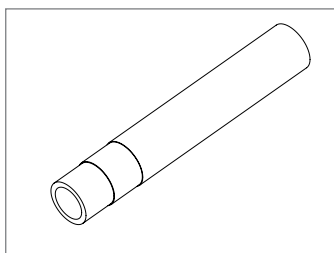

RAUTITAN						
CODICE	CONF.	DESCRIZIONE	MISURA	CODICE FORNITORE	U.M.	PREZZO €
9206430•	100	Tubo universale RAUTITAN stabil	16,2	11301211100	MT	4,77
9206425	100	Tubo multistrato metallo-polimero (PE-Xa / Al / PE)	20	11301311100	MT	7,59
9206427	50	IN ROTOLO	25	11301411050	MT	12,44
5202970	25		32	11301511025	MT	16,16
9206108•	100	Tubo universale RAUTITAN stabil	16,2	11300711005	MT	6,34
9206424•	50	Tubo multistrato metallo-polimero (PE-Xa / Al / PE)	20	11300811005	MT	8,51
9206426•	40	IN BARRE	25	11300911005	MT	13,56
9206428	25		32	11301011005	MT	19,39
9206429•	15		40	11301111005	MT	42,65

Secondo DVGW foglio di lavoro W 542, UNI EN ISO 21003, DIN EN 573-3 (strato di alluminio) per sistema sanitario e riscaldamento. Numero di registro DVGW: DW 8501AU2346 (omologazione del sistema). Colore: argento / RAL 9006. Classe di materiale da costruzione: B2 secondo DIN 4102-1 e classe E secondo UNI EN 13501-1

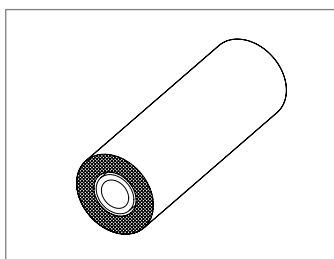

CODICE	CONF.	DESCRIZIONE	PREISOLATO mm	MISURA	CODICE FORNITORE	U.M.	PREZZO €
9035807•	50	Tubo universale RAUTITAN stabil, preisolato 6/10 mm.	6	16,2x2,6	11303011001	MT	5,50
5202975	50		10	16,2x2,6	11313251050	MT	5,92
5096212	25	Tubo multistrato metallo-polimero (PE-Xa / Al / PE) per sistema sanitario e riscaldamento. Con guaina di isolamento in PE con foglio PE goffrato coestruso resistente allo strappo e al calpestio.	26	16,2x2,6	11315781025	MT	16,75
9035808•	50		6	20x2,9	11303111001	MT	7,08
5202976□	50		10	20x2,9	11313351050	MT	7,75
5096214	50		15	20x2,9	11324381050	MT	11,51
5096213	25		26	20x2,9	11315791025	MT	20,25
9035809•	25		10	25x3,7	11307211001	MT	12,51
5202977	25		13	25x3,7	11313451025	MT	15,40
5096215	25		15	25x3,7	11324391025	MT	19,23
5096216	25		26	25x3,7	11319631025	MT	29,64
5202971•	25		10	32x4,7	11313591001	MT	18,72
5011329	25		13	32x4,7	11316491025	MT	21,70
5096217	25		15	32x4,7	11324431025	MT	27,53

Conduttività termica: 0,040 W/(m x K). Classe di materiale da costruzione: B2 secondo DIN 4102-1 e classe E secondo EN 13501-1

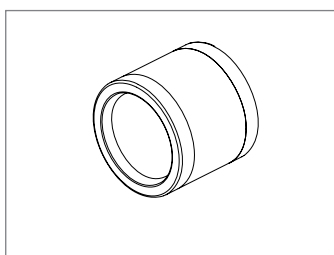

CODICE	CONF.	DESCRIZIONE	MISURA	CODICE FORNITORE	U.M.	PREZZO €
5008800•	100	Manicotto autobloccante RAUTITAN PX	16	11600011001	NR	2,10
5008801•	100	Applicazione: per la realizzazione della tecnica di collegamento inscindibile a manicotto autobloccante secondo DVGW foglio di lavoro W 534, per tubi RAUTITAN stabil, RAUTITAN flex, per tubi RAUPEX SDR 7,4, per tubi RAUTITAN pink+	20	11600021001	NR	2,52
5008802•	100		25	11600031001	NR	3,52
5008803•	50		32	11600041001	NR	7,51
5008804	25	I manicotti autobloccanti RAUTITAN PX, in combinazione con i raccordi LX +G e le tubazioni RAUTITAN gas stabil possono essere utilizzati anche per impianti a gas secondo la norma UNI 7129 Caratteristiche: può essere utilizzato su entrambi i lati Materiale: Fluoruro di polivinilidene (PVDF)	40	11600051001	NR	13,87

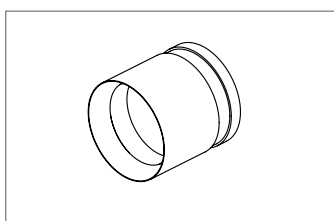

9035857•	100	Manicotto autobloccante RAUTITAN	16	12596051002	NR	2,37
9035858•	100	Applicazione: per tubi RAUTITAN stabil (fino a 40), RAUTITAN flex, per tubi RAUTHERMEX strong, per tubi RAUPEX SDR 7,4, per tubi RAUTITAN pink+	20	12596151002	NR	2,74
5243449•	100		25	12596251402	NR	4,11
9035860•	25	Materiale: Ottone standard secondo EN 12164, EN 12165, EN 12168	32	11371661001	NR	8,17

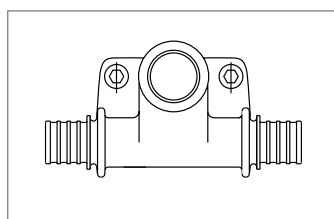

RAUTITAN						
CODICE	CONF.	DESCRIZIONE	MISURA	CODICE FORNITORE	U.M.	PREZZO €
5410425•	10	Raccordo a Tee RAUTITAN LX, con filetto femmina	16-F 1/2"-16	11681201001	NR	38,93
5410427•	10	Applicazione: per tubi RAUTITAN stabil (fino a 40), RAUTITAN flex, per tubi RAUTHERMEX strong, per tubi RAUPEX SDR 7,4, per tubi RAUTITAN pink+ Caratteristiche: con piastra di fissaggio Materiale: Ottone secondo le norme EN 12165	20-F 1/2"-20	11681191001	NR	43,20
5008805•	10	Raccordo a Tee RAUTITAN PX	16	11600311001	NR	11,68
5008806•	10	Applicazione: per tubi RAUTITAN stabil, RAUTITAN flex, per tubi RAUTITAN pink+	20	11600321001	NR	13,74
5008807	10	Caratteristiche: con camma centrale. Materiale: PPSU	25	11600331001	NR	16,36
5008808	3		32	11600341001	NR	35,80
5008810•	10	Raccordo a Tee RAUTITAN PX	20-16-20	11600611001	NR	13,42
5008811	10	Applicazione: per tubi RAUTITAN stabil, RAUTITAN flex, per tubi RAUTITAN pink+	25-16-25	11600621001	NR	16,34
5008812	10	Caratteristiche: con camma centrale ridotto. Materiale: PPSU	25-20-25	11600631001	NR	17,39
5008813□	3		32-16-32	11600641001	NR	35,77
5008814□	3		32-20-32	11600651001	NR	35,77
5008815	3		32-25-32	11600661001	NR	35,77
5008819•	10	Raccordo a Tee RAUTITAN PX	20-20-16	11600711001	NR	13,42
5008820□	10	Applicazione: per tubi RAUTITAN stabil, RAUTITAN flex, per tubi RAUTITAN pink+	25-25-16	11600721001	NR	16,36
5008821	10	Caratteristiche: con camma centrale passante ridotto. Materiale: PPSU	25-25-20	11600731001	NR	16,36
5008822□	3		32-32-20	11600741001	NR	35,80
5008823	3		32-32-25	11600751001	NR	35,80
5008824•	10	Raccordo a Tee RAUTITAN PX	20-16-16	11600811001	NR	12,49
5008825□	10	Applicazione: per tubi RAUTITAN stabil, RAUTITAN flex, per tubi RAUTITAN pink+	25-16-16	11600821001	NR	12,86
5008826□	10	Caratteristiche: con camma centrale passante ridotto. Materiale: PPSU	25-16-20	11600831001	NR	13,84
5008827□	10		25-20-16	11600841001	NR	13,84
5008828	10		25-20-20	11600851001	NR	14,36
5008829□	3		32-20-20	11600861001	NR	33,60
5008830□	3		32-20-25	11600871001	NR	33,60
5008831□	3		32-25-20	11600891001	NR	33,60
5008832	3		32-25-25	11600911001	NR	33,60
5061529•	10	Raccordo a Tee RAUTITAN LX +G	16	13129481001	NR	16,32
5061528•	10	Applicazione: per tubi RAUTITAN stabil (fino a 40), RAUTITAN flex, RAUTITAN gas stabil, per tubi RAUTHERMEX strong, per tubi RAUPEX SDR 7,4, per tubi RAUTITAN pink+	20	13129491001	NR	17,68
5061527	10	I manicotti autobloccanti RAUTITAN PX, in combinazione con i raccordi LX +G e le tubazioni RAUTITAN gas stabil possono essere utilizzati anche per impianti a gas secondo la norma UNI 7129	25	13129511001	NR	26,66
5061526	3	Materiale: Ottone secondo le norme EN 12165. Colore: ottone lucido	32	13129521001	NR	46,74

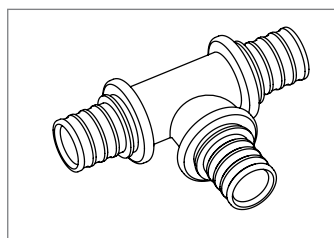

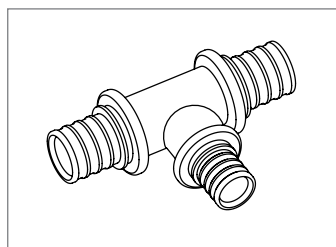

RAUTITAN						
CODICE	CONF.	DESCRIZIONE	MISURA	CODICE FORNITORE	U.M.	PREZZO €
5061524•	10	Raccordo a Tee RAUTITAN LX / LX+G centrale ridotto	20-16-20	13129561001	NR	16,32
5061523	10	Applicazione: per tubi RAUTITAN stabil (fino a 40), RAUTITAN flex, RAUTITAN gas stabil, per tubi RAUTHERMEX strong, per tubi RAUPEX SDR 7,4, per tubi RAUTITAN pink+	25-16-25	13129571001	NR	21,97
5061522	10		25-20-25	13129581001	NR	21,97
5410317	3	pink+	32-20-32	11680541001	NR	46,74
5061521	3	I manicotti autobloccanti RAUTITAN PX, in combinazione con i raccordi LX +G e le tubazioni RAUTITAN gas stabil possono essere utilizzati anche per impianti a gas secondo la norma UNI 7129 Materiale: Ottone secondo le norme EN 12165. Colore: ottone lucido	32-25-32	13129601001	NR	46,74
5410419•	10	Raccordo a Tee RAUTITAN LX / LX+G, passante ridotto	20-20-16	11680361001	NR	16,32
5061520	10	Applicazione: per tubi RAUTITAN stabil (fino a 40), RAUTITAN flex, RAUTITAN gas stabil, per tubi RAUTHERMEX strong, per tubi RAUPEX SDR 7,4, per tubi RAUTITAN pink+	25-25-16	13129631001	NR	21,81
5061519	10	I manicotti autobloccanti RAUTITAN PX, in combinazione con i raccordi LX +G e le tubazioni RAUTITAN gas stabil possono essere utilizzati anche per impianti a gas secondo la norma UNI 7129 Materiale: Ottone secondo le norme EN 12165. Colore: ottone lucido	25-25-20	13129641001	NR	22,46
5410417•	10	Raccordo a Tee RAUTITAN LX / LX+G, passante centrale ridotto	20-16-16	11680341001	NR	16,32
5061518	10	Applicazione: per tubi RAUTITAN stabil (fino a 40), RAUTITAN flex, RAUTITAN gas stabil, per tubi RAUTHERMEX strong, per tubi RAUPEX SDR 7,4, per tubi RAUTITAN pink+	25-20-20	13129651001	NR	20,48
5061517	3		32-25-25	13129661001	NR	46,74
5410326	1	I manicotti autobloccanti RAUTITAN PX, in combinazione con i raccordi LX +G e le tubazioni RAUTITAN gas stabil possono essere utilizzati anche per impianti a gas secondo la norma UNI 7129 Materiale: Ottone secondo le norme EN 12165. Colore: ottone lucido	50-32-40	11680721001	NR	111,20
5410480•	10	Terminale a Tee RAUTITAN LX, centrale femmina	16-F 1/2"-16	11681211001	NR	23,82
5410481•	10	Applicazione: per il montaggio sopra traccia con rosetta quadrato in gomma, per tubi RAUTITAN stabil (fino a 40), RAUTITAN flex, per tubi RAUTHERMEX strong, per tubi RAUPEX SDR 7,4, per tubi RAUTITAN pink+ Caratteristiche: con piastra di fissaggio. Materiale: Ottone secondo le norme EN 12165	20-F 1/2"-20	11681221001	NR	25,77
5008840•	10	Intermedio d'unione RAUTITAN PX	16-16	11600111001	NR	9,09
5008841•	10	Applicazione: per tubi RAUTITAN stabil, RAUTITAN flex, per tubi RAUTITAN pink+	20-20	11600121001	NR	9,90
5008842•	10	Caratteristiche: con camma centrale. Materiale: PPSU	25-25	11600131001	NR	10,77
5008843	10		32-32	11600141001	NR	22,13
5008844	4		40-40	11600151001	NR	40,86
5061514•	10	Intermedio di unione RAUTITAN LX +G	16-16	13129691001	NR	12,30
5061513•	10	Applicazione: per tubi RAUTITAN stabil (fino a 40), RAUTITAN flex, RAUTITAN gas stabil, per tubi RAUTHERMEX strong, per tubi RAUPEX SDR 7,4, per tubi RAUTITAN pink+	20-20	13129701001	NR	12,49
5061512	10		25-25	13129711001	NR	13,77
5061510	10	I manicotti autobloccanti RAUTITAN PX, in combinazione con i raccordi LX +G e le tubazioni RAUTITAN gas stabil possono essere utilizzati anche per impianti a gas secondo la norma UNI 7129 Materiale:ottone secondo le norme EN 12164, EN 12165, EN 12168. Colore:ottone lucido	32-32	13129731001	NR	28,87

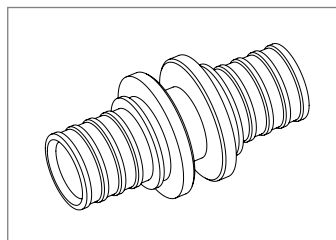
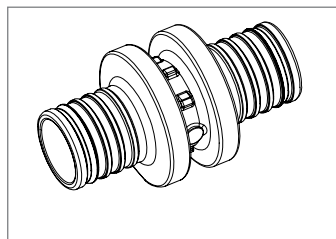
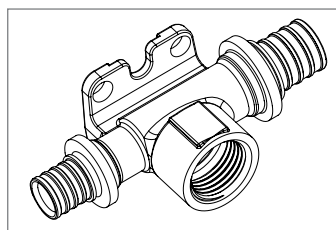
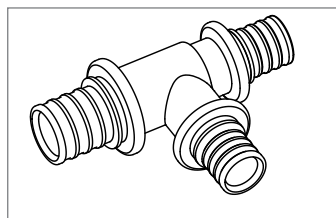
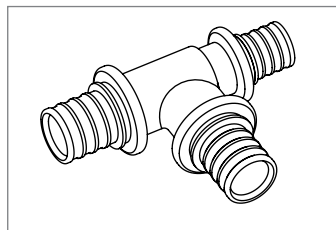

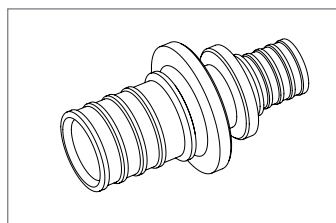

RAUTITAN						
CODICE	CONF.	DESCRIZIONE	MISURA	CODICE FORNITORE	U.M.	PREZZO €
5061509•	10	Intermedio di unione RAUTITAN LX +G Applicazione: per tubi RAUTITAN stabil (fino a 40), RAUTITAN flex, RAUTITAN gas stabil, per tubi RAUTHERMEX strong, per tubi RAUPEX SDR 7,4, per tubi RAUTITAN pink+ I manicotti autobloccanti RAUTITAN PX, in combinazione con i raccordi LX +G e le tubazioni RAUTITAN gas stabil possono essere utilizzati anche per impianti a gas secondo la norma UNI 7129 Materiale:ottone secondo le norme EN 12164, EN 12165, EN 12168. Colore:ottone lucido	20-16	13129761001	NR	12,49
5061508	10		25-20	13129771001	NR	13,77
5061507	10		32-25	13129781001	NR	28,87
5061500•	10	Terminale d'unione RAUTITAN LX +G, con filetto maschio Applicazione: per tubi RAUTITAN stabil (fino a 40), RAUTITAN flex, RAUTITAN gas stabil, per tubi RAUTHERMEX strong, per tubi RAUPEX SDR 7,4, per tubi RAUTITAN pink+ I manicotti autobloccanti RAUTITAN PX, in combinazione con i raccordi LX +G e le tubazioni RAUTITAN gas stabil possono essere utilizzati anche per impianti a gas secondo la norma UNI 7129 Materiale:ottone secondo le norme EN 12164, EN 12165, EN 12168. Colore:ottone lucido	16-M 1/2"	13129921001	NR	11,23
5061499	10		16-M 3/4"	13129931001	NR	16,78
5061498•	10		20-M 1/2"	13129941001	NR	13,88
5061497•	10		20-M 3/4"	13129951001	NR	19,72
5061496□	10		25-M 1/2"	13129961001	NR	19,65
5061495•	10		25-M 3/4"	13129971001	NR	22,84
5061494•	10		25-M 1"	13129981001	NR	22,84
5061493□	10		32-M 3/4"	13129991001	NR	30,44
5061492•	10	32-M 1"	13130581001	NR	29,93	
5061490•	10	Terminale di unione RAUTITAN LX +G, con filetto femmina Applicazione: per tubi RAUPEX SDR 7,4, per tubi RAUTHERMEX strong, per tubi RAUTITAN stabil (fino a 40), RAUTITAN flex, RAUTITAN gas stabil, per tubi RAUTITAN pink+. I manicotti autobloccanti RAUTITAN PX, in combinazione con i raccordi LX +G e le tubazioni RAUTITAN gas stabil possono essere utilizzati anche per impianti a gas secondo la norma UNI 7129 Materiale:Ottone. Colore:ottone lucido	16-F 1/2"	13130631001	NR	13,85
5061489•	10		20-F 1/2"	13130641001	NR	15,41
5061488•	10		20-F 3/4"	13130651001	NR	15,41
5061487•	10		25-F 3/4"	13130661001	NR	19,30
5061478	10		25-F 1"	13130851001	NR	28,05
5061426	10		32-F 3/4"	13130671001	NR	28,04
5061486	10		32-F 1"	13130681001	NR	28,04
5410370•	10		Terminale d'unione RAUTITAN LX, a sede piana Applicazione:per tubi RAUTITAN stabil (fino a 40), RAUTITAN flex, per tubi RAUTHERMEX strong, per tubi RAUPEX SDR 7,4,per tubi RAUTITAN pink+ Materiale: ottone secondo le norme EN 12164, EN 12165, EN 12168. Colore: ottone lucido	16-G 1/2"	11680831001	NR
5410292□	10	20-G 3/4"		11680891001	NR	23,51
5410288	10	25-G 3/4"		11680961001	NR	30,81
5410289	10	32-G 1"		11681031001	NR	48,36
5174796□	10	Terminale d'unione RAUTITAN RX+, a sede piana Applicazione: per tubi RAUTITAN stabil (fino a 40), RAUTITAN flex, per tubi RAUTHERMEX strong, per tubi RAUPEX SDR 7,4, per tubi RAUTITAN pink+ Materiale: Montaggio: bronzo senza piombo secondo DIN SPEC 2701 Dado del raccordo: ottone secondo DIN EN 12164, DIN EN 12165, DIN EN 12168	16-G 1/2"	14563351001	NR	19,81
5174797	10		16-G 3/4"	14563361001	NR	22,14
5174798•	10		20-G 1/2"	14563371001	NR	24,09
5174799	10		20-G 3/4"	14563381001	NR	25,61
5174801	10		25-G 3/4"	14563391001	NR	35,61
5174800	10		25-G 1"	14563401001	NR	42,34
5174802	10		32-G 1"	14563411001	NR	55,70
5174803	5		32-G 1"1/4	14563421001	NR	59,80
5174804	5		32-G 1"1/2	14563431001	NR	61,60
5008852•	10		Raccordo RAUTITAN PX, 90° Applicazione: per tubi RAUTITAN stabil, RAUTITAN flex, per tubi RAUTITAN pink+ Caratteristiche: con camma centrale. Materiale: PPSU	16-16	11600211001	NR
5008853•	10	20-20		11600221001	NR	10,61
5008854•	10	25-25		11600231001	NR	16,29
5008855•	3	32-32		11600241001	NR	31,72
5008856	3	40-40		11600251001	NR	59,90

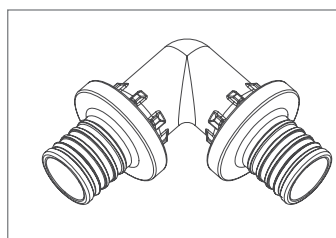
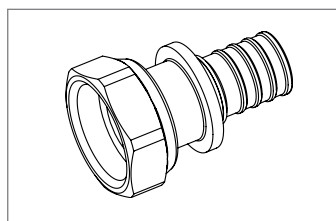
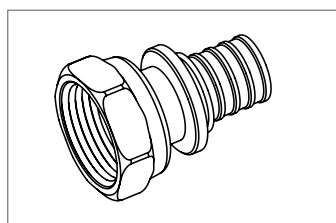
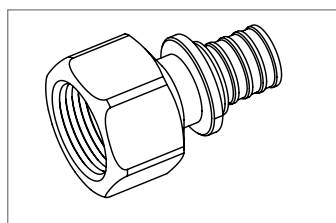
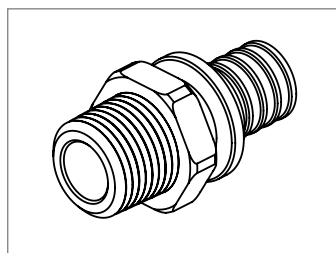
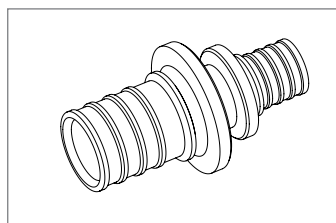

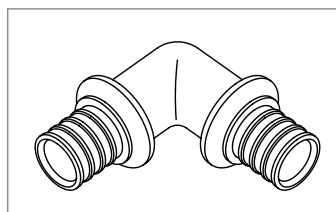

RAUTITAN						
CODICE	CONF.	DESCRIZIONE	MISURA	CODICE FORNITORE	U.M.	PREZZO €
5061505•	10	Raccordo RAUTITAN LX +G, 90°	16-16	13129851001	NR	10,23
5061504•	10	Applicazione: per tubi RAUTITAN stabil (fino a 40), RAUTITAN flex, RAUTITAN gas stabil, per tubi RAUTHERMEX strong, per tubi RAUPEX SDR 7,4, per tubi RAUTITAN pink+	20-20	13129861001	NR	13,87
5061503•	10		25-25	13129871001	NR	21,22
5061502•	3	I manicotti autobloccanti RAUTITAN PX, in combinazione con i raccordi LX +G e le tubazioni RAUTITAN gas stabil possono essere utilizzati anche per impianti a gas secondo la norma UNI 7129 Materiale: Ottone secondo le norme EN 12165. Colore: ottone lucido	32-32	13129881001	NR	41,48
5410351•	10	Terminale d'unione a 90° RAUTITAN LX, con filetto maschio	16-M 1/2"	11681611001	NR	14,07
5410267•	10	Applicazione: per tubi RAUTITAN stabil (fino a 40), RAUTITAN flex per tubi RAUTHERMEX strong per tubi RAUPEX SDR 7,4 per tubi RAUTITAN pink+	20-M 1/2"	11681621001	NR	16,78
5410268•	10		20-M 3/4"	11681631001	NR	16,78
5061484•	10	Materiale: Ottone secondo le norme EN 12165. Colore:ottone lucido	25-M 3/4"	13130701001	NR	25,83
5061483	3		32-M 1"	13130711001	NR	37,39
5410344•	10	Terminale d'unione a 90° RAUTITAN LX, con filetto femmina	16-F 1/2"	11681561001	NR	13,08
5410345	10	Applicazione: per tubi RAUTITAN stabil (fino a 40), RAUTITAN flex, per tubi RAUTHERMEX strong, per tubi RAUPEX SDR 7,4, per tubi RAUTITAN pink+	16-F 3/4"	11681571001	NR	25,53
5410264•	10		20-F 1/2"	11681581001	NR	22,90
5410265•	10	Materiale: Ottone secondo le norme EN 12165. Colore: ottone lucido	20-F 3/4"	11681591001	NR	26,20
5410266	10		25-F 1"	11681601001	NR	28,87
5061482•	10	Terminale a 90° corto RAUTITAN LX / LX+G con filetto femmina	16-F 1/2" corto	13130721008	NR	17,20
5061481•	10	Fornitura senza viti di fissaggio e senza rondelle per il montaggio sul programma supporti REHAU, con tronchetto filettato corto. Può essere impiegato universalmente per impianti di acqua potabile e di riscaldamento con i tubi universali RAUTITAN stabil, RAUTITAN flex e RAUTITAN pink+.	20-F 1/2" corto	13130731008	NR	17,20
5061480	10	Materiale: Ottone secondo le norme EN 12165. Colore: ottone lucido	20-F 3/4" corto	13130741008	NR	22,04
5061479•	10		25-F 3/4" corto	13130751008	NR	29,07
5410461•	10	Terminale a parete RAUTITAN LX, con filetto femmina, lungo	16-F 1/2" lungo	11681261008	NR	17,41
5410462•	10	Applicazione: per il montaggio sul programma supporti REHAU, con tronchetto filettato lungo per eventuale fresatura a livello del muro, per tubi RAUTITAN stabil (fino a 40), RAUTITAN flex, per tubi RAUTHERMEX strong, per tubi RAUPEX SDR 7,4, per tubi RAUTITAN pink+ Materiale:Ottone secondo le norme EN 12165	20-F 1/2" lungo	11681321008	NR	19,11
5410465	10	Terminale a 90° RAUTITAN LX, per pannelli in cartongesso Applicazione: per il montaggio su pannelli in cartongesso, con rosette, anello di spinta e viti, per tubi RAUTITAN stabil (fino a 40), RAUTITAN flex, per tubi RAUTHERMEX strong, per tubi RAUPEX SDR 7,4, per tubi RAUTITAN pink+ Materiale: Ottone secondo le norme EN 12165. Colore: ottone lucido	16-F 1/2"	11681361001	NR	26,96

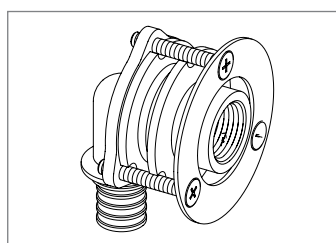
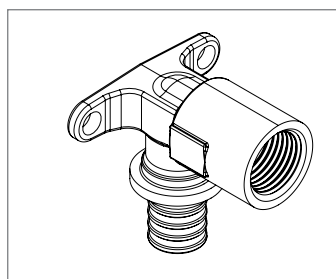
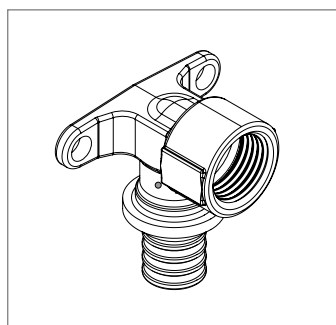
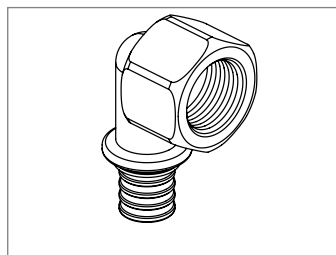
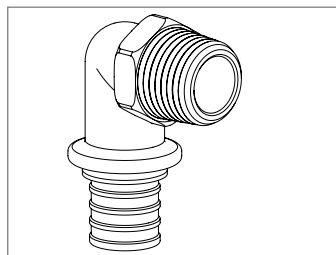

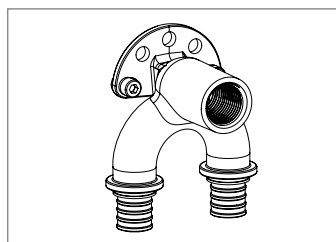

RAUTITAN						
CODICE	CONF.	DESCRIZIONE	MISURA	CODICE FORNITORE	U.M.	PREZZO €
5174921	5	Terminali a 90° RAUTITAN RX+, con passante e filetto femmina Applicazione: per condutture in serie e ad anello, nonché per il collegamento di circolazione, per tubi RAUTITAN stabil, RAUTITAN flex, per tubi RAUTITAN pink+ Materiale: bronzo senza piombo secondo DIN SPEC 2701	16/16 - F 1/2"	14564031001	NR	60,80
5174922	5		16/20 - F 1/2"	14564161001	NR	73,40
5174924	5		20/16 - F 1/2"	14564171001	NR	73,40
5174862 ²	4	Raccordo a Tee RAUTITAN RX+ con filetto maschio Applicazione: per condutture in serie e ad anello, nonché per il collegamento di circolazione, per tubi RAUTITAN stabil, RAUTITAN flex, per tubi RAUTITAN pink+ Materiale: bronzo senza piombo secondo DIN SPEC 2701	16/16 - M 1/2"	14564001001	NR	33,97
5174864	4		20/20 - M 1/2"	14564011001	NR	41,35
5410396•	1	Rubinetti d'arresto ad incasso RAUTITAN LX Caratteristiche: una tecnologia avanzata permette una manutenzione facile e rapida del rubinetto di arresto anche nel caso di poco spazio Materiale: ottone secondo le norme EN 12164, EN 12165, EN 12168. Colore: ottone lucido	16	11681161001	NR	76,30
5410397•	1		20	11681171001	NR	76,30
5410398	1		25	11681181001	NR	80,20
5243454•	1	Set cappuccio per rubinetti d'arresto Applicazione: per rubinetto di arresto RAUTITAN LX, per rubinetto d'arresto link Fornitura: 1 cappuccio, rosone. Stampigliato con colore rosso/blu Materiale: rosone, ABS. Finitura, cromata	27-48	12074101001	NR	12,44
5243455•	1	Set leva per rubinetti d'arresto Applicazione: per rubinetto di arresto RAUTITAN LX, per rubinetto d'arresto link. Fornitura: leva, rosone. Stampigliato con colore rosso/blu. Materiale: leva, ABS con inserto in metallo; rosone, ABS Finitura, cromata	Altezza rosone regolabile h 27-48	12074091001	NR	23,15
5008887•	1	Prolunga rubinetto d'arresto ad incasso Applicazione: per rubinetto di arresto RAUTITAN LX, per rubinetto d'arresto link Materiale: Ottone cromato		11361471001	NR	27,85

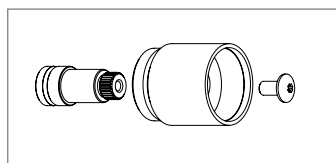
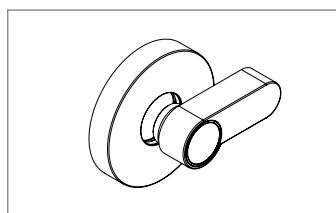
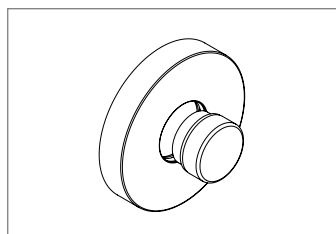
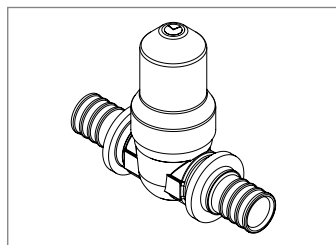
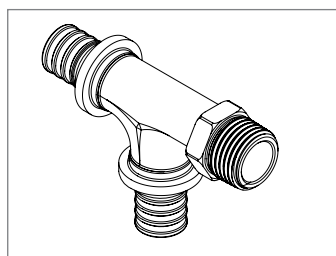

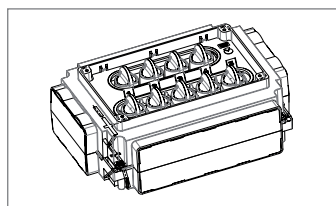

RAUTITAN						
CODICE	CONF.	DESCRIZIONE	MISURA	CODICE FORNITORE	U.M.	PREZZO €
5018053	1	Collettore SMART link, per installazione sotto traccia, con valvole d'arresto a sfera integrate per impianti di acqua potabile Con tecnologia di collegamento avanzata ad innesto rapido composto da raccordo Link, spinotto di sicurezza e tecnica di collegamento a manicotto autobloccante consente un montaggio veloce		11770141002	NR	402,00

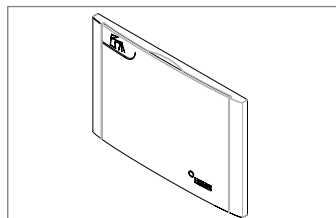

CODICE	CONF.	DESCRIZIONE	COLORE	CODICE FORNITORE	U.M.	PREZZO €
5107406•	1	Set di completamento placca per collettore SMART RAUTITAN LX link. Placca personalizzate utilizzabile con il collettore SMART articolo 11770141001	bianco	11770281001	NR	54,60
5061534□	1		silver	11770291001	NR	83,80

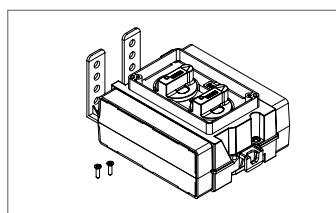

CODICE	CONF.	DESCRIZIONE	MISURA	CODICE FORNITORE	U.M.	PREZZO €
5061543•	1	Rubinetto d'arresto TWIN link II, valvole d'arresto con valvole a sfera integrate per impianti di acqua potabile Con tecnologia di collegamento avanzata ad innesto rapido composto da raccordo Link, spinotto di sicurezza e tecnica di collegamento a manicotto autobloccante consente un montaggio veloce		11770161002	NR	145,30

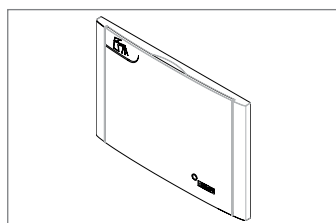

CODICE	CONF.	DESCRIZIONE	COLORE	CODICE FORNITORE	U.M.	PREZZO €
5061537•	1	Set di completamento placca per rubinetto TWIN RAUTITAN LX link. Placca personalizzata utilizzabile con il rubinetto TWIN 11770161001 e con il collettore compatto RAUTITAN LX per distribuzione acqua sanitaria art. 11681151002.	bianco	11770261001	NR	32,31
5061536	1		silver	11770271001	NR	50,50

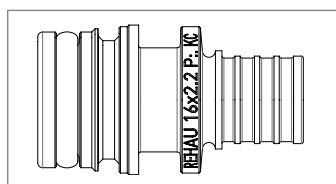

CODICE	CONF.	DESCRIZIONE	MISURA	CODICE FORNITORE	U.M.	PREZZO €
5061542•	10	Terminale di unione RAUTITAN link, LX	16	11770171002	NR	11,15
5061541•	10	Raccordo terminale con attacco per connessioni ad innesto rapido con spinotto di sicurezza e collegamento a manicotto autobloccante, può essere utilizzato per installazioni di acqua potabile con i tubi universali RAUTITAN stabil e RAUTITAN flex	20	11770181002	NR	13,99
5061540	5	Utilizzabile con il collettore SMART articolo 11770141001, il rubinetto TWIN 11770161003 e manicotto autobloccante RAUTITAN LX/PX in diametro corrispondente Materiale: ottone secondo le norme EN 12164, EN 12165, EN 12168. Colore: ottone lucido	25	11770191002	NR	26,12

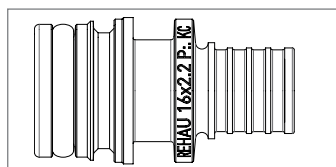

5096219	10	Terminale di unione RAUTITAN link, RX+	16	14564251002	NR	20,44
5096220	10	Raccordo terminale con attacco per connessioni ad innesto rapido con spinotto di sicurezza e collegamento a manicotto autobloccante può essere utilizzato per installazioni di acqua potabile con i tubi universali RAUTITAN stabil e RAUTITAN flex	20	14564261002	NR	25,61
5096221	5	Utilizzabile con il collettore SMART articolo 11770141001, il rubinetto TWIN 11770161003 e manicotto autobloccante RAUTITAN LX/PX in diametro corrispondente Caratteristiche: collegamento non permanente, cioè le tubazioni possono essere facilmente separate di nuovo dalla valvola Materiale: bronzo senza piombo secondo DIN SPEC 2701	25	14564271002	NR	33,21

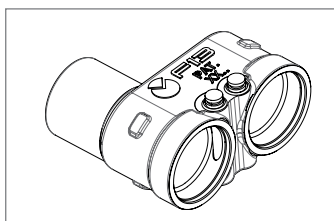

RAUTITAN						
CODICE	CONF.	DESCRIZIONE	MISURA	CODICE FORNITORE	U.M.	PREZZO €
5061539	10	Sdoppiatore link Applicazione: Sdoppiatore con raccorderia link con tecnologia avanzata ad innesto rapido con spinotto di sicurezza in combinazione con le tubazioni Utilizzabile con il collettore SMART link e il rubinetto TWIN link		11770241001	NR	39,52
5410410•	1	Collettore compatto RAUTITAN LX per distribuzione acqua sanitaria. Una tecnologia avanzata permette una manutenzione semplice e rapida del rubinetto di arresto anche in caso di spazio ridotto. Stacchi dal collettore con collegamento a manicotto autobloccante RAUTITAN diametro 16 e 20. Il set collettore preassemblato è composto da: 2 connessioni principali Ø 20; 2 rubinetti d'intercettazione integrati con leva personalizzata rosso/blu e sfera in PPSU; 5 uscite per acqua fredda (4 da Ø 16 e 1 da Ø 20); 4 uscite per acqua calda (3 da Ø 16 e 1 da Ø 20); cassetta con griglia per installazione sotto traccia con dimensioni 260 x 180 x 75mm (lung. x larg. x prof.); staffa di regolazione cassetta; istruzioni di montaggio; cappuccio protettivo nero per rubinetti.		11681151002	NR	435,00
5410339□ 5410496•	1 1	Collettore manicotto autobloccante RAUTITAN LX, duplice Applicazione: può essere impiegato universalmente per impianti di acqua potabile e di riscaldamento, adatto ai tubi REHAU: RAUTITAN stabil e RAUTITAN flex Materiale: Ottone secondo le norme EN 12165	16-M/F 3/4" 20-M/F 3/4"	11680241001 11680251001	NR NR	42,72 54,30
5410499□ 5410500	1 1	Collettore manicotto autobloccante RAUTITAN LX, triplo Applicazione: può essere impiegato universalmente per impianti di acqua potabile e di riscaldamento, adatto ai tubi REHAU: RAUTITAN stabil e RAUTITAN flex Materiale: Ottone secondo le norme EN 12165	16-M/F 3/4" 20-M/F 3/4"	11680261001 11680271001	NR NR	52,20 66,40

